

2022 Fiyat Listesi

Buderus

Geleceğin ısıtma sistemleri.

www.buderus.com/tr

444 5 474

Ticari Isıtma Ürünleri



2022 Fiyat Listesi

Buderus

www.buderus.com/tr 444 5 474

TİCARİ ISITMA ÜRÜNLERİ

Versiyon: 2022- I

Güncelleme: 01.02.2022

BUDERUS KAZANLAR

YOĞUŞMALI KAZANLAR (GB172)	YOĞUŞMALI KAZANLAR (GB272)	YOĞUŞMALI YER TİPİ KAZAN (KB372)	YOĞUŞMALI YER TİPİ KAZAN (GB402)
ÜFLEMELİ BRÜLÖRLÜ YOĞUŞMALI ÇELİK KAZAN (SB)	ÜFLEMELİ BRÜLÖRLÜ ÇELİK KAZAN (SK)		ÜFLEMELİ BRÜLÖRLÜ ÇELİK KAZAN (S825L)



ISITMA YAN EKİPMANLARI

BOYLERLER	BOYLER ELEKTRİKLİ ISITICILAR	PP TEK CİDARLI VE 80/125 - 110/160 BACALAR
ELCO PNÖMATİK GAZ BRÜLÖRLERİ	ELCO ELEKTRONİK GAZ BRÜLÖRLERİ	RESİDEO ÜÇ YOLLU VANALAR
REFLEX N ve S SERİSİ SABİT MEMBRANLI GENLEŞME DEPOLARI	REFLEX G SERİSİ DEĞİŞTİRİLEBİLİR MEMBRANLI GENLEŞME DEPOLARI	REFLEXOMAT RG SERİSİ KOMPRESÖRLÜ GENLEŞME DEPOLARI
REFIX DE-DD-DC SERİSİ HİJYENİK GENLEŞME DEPOLARI	REFLEX OTOMATİK SU BESLEME SİSTEMLERİ	SPIROVENT HAVA AYIRICI
SPIROTRAP PİSLİK AYIRICI	SUPERIOR HAVA AYIRICI	SPIROCOMBI HAVA-PİSLİK AYIRICI
SPIROTOP OTOMATİK PÜRJÖR		SPIROCROSS DENGE KABI
LOGAMATIC 5000 PANEL VE MODÜLLER		LOGAMATIC EMS PANEL VE MODÜLLER

BUDERUS GÜNEŞ ENERJİSİ SİSTEMİ

GÜNEŞ ENERJİSİ KOLEKTÖRLER VE KUMANDA PANELLERİ	GÜNEŞ ENERJİSİ BOYLERLERİ	GÜNEŞ ENERJİSİ MONTAJ SETLERİ VE AKSESUARLAR
GÜNEŞ ENERJİSİ SİSTEM ÇÖZÜMLERİ ÇATI ÜSTÜ MONTAJ	GÜNEŞ ENERJİSİ SİSTEM ÇÖZÜMLERİ DÜZ ÇATI MONTAJ	GÜNEŞ ENERJİSİ SİSTEM KOMPONENTLERİ SİSTEM-1
		GÜNEŞ ENERJİSİ SİSTEM KOMPONENTLERİ SİSTEM-2

BUDERUS GB172 SERİSİ DUVAR TİPİ YOĞUŞMALI KAZAN FİYAT LİSTESİ

Açıklama	Görsel	Kapasite	Kazan Fiyatı	Sistem Kumandası	Hermetik Baca Seti	Toplam Set Fiyat
Logamax Plus GB172-35 i H. (Siyah) 7736900267		35 kW - 3 bar 30.000 Kcal/h	1.920 EUR	RC310 Sistem Kumandası 7738112318 - Siyah 7738112319 - Beyaz	Yatay/Teleskopik Ø80/125 L = 405 - 600 mm 7738112576	2.330 EUR
Logamax Plus GB172-35 iW H. (Beyaz) 7736900639				280 EUR 		
Logamax Plus GB172-42 i H. (Siyah) 7736900268		42 kW - 3 bar 36.000 Kcal/h	2.120 EUR		130 EUR	2.530 EUR
Logamax Plus GB172-42 iW H. (Beyaz) 7736900640						

* GB172i serisi kazanlarda denge kabı ve ilave pompa kullanılarak sistem çözümü yapılmaktadır.

SAP No	Logamatic EMS Serisi Panel ve Modülleri	Fiyat
7738112318	RC310 Kumanda Paneli - Siyah	280 EUR
7738112319	RC310 Kumanda Paneli - Beyaz	280 EUR
7738111002	MC400 Kaskad Modülü	500 EUR
7738110138	MM100 Zon Kontrol Modülü	190 EUR
7738110127	MZ100 Zon Kontrol Modülü	220 EUR
8718584845	Logamatic Web KM 200	320 EUR
5991376	FV/FZ Duyar Eleman	43 EUR
7735502288	Boylar Sıcaklık Duyar Elemanı	41 EUR

SAP No	Yoğuşmalı Kazan Aksesuarları	Fiyat
7738112576	Hermetik Bağlantı için Yatay Baca Seti	130 EUR
7738112660	Hermetik Bağlantı için Düşey Baca Seti	92 EUR
7738112714	Hermetik Bağlantı için Düşey Baca Adaptörü Seti	23 EUR
7738112718		23 EUR
7738112717	Kazan Çıkış Adaptörü	50 EUR
7738112716	Kazan Çıkış Adaptörü	52 EUR
7738112645	Hermetik Baca Uzatma Parçası	24 EUR
7738112646	Hermetik Baca Uzatma Parçası	29 EUR
7738112647	Hermetik Baca Uzatma Parçası	51 EUR
7738112666	Hermetik Baca Uzatma Parçası	57 EUR
7738112665	Hermetik Dirsek (90°)	57 EUR
7738112648	Hermetik Dirsek (90°)	30 EUR
7738112593	Hermetik Dirsek (45°)	30 EUR

SAP No	Diğer Aksesuarlar	Fiyat
89205611	GSU Uç Yollu Vana Motoru AC230V	83 EUR
7738336339	GSU Uç Yollu Vana Gövdesi 1"	130 EUR
7736900941	Gaz Dönüşüm Seti - NG>LPG	23 EUR
7736900942	Gaz Dönüşüm Seti - NG>LPG	23 EUR
7726241012	Spirovent 1" Hava Ayırıcı - Yatay Tip	98 EUR
7726241001	Spirotrap 1" Pislik ve Tortu Ayırıcı - Yatay Tip	98 EUR
7726241013	Spirovent 1 1/4" Hava Ayırıcı - Yatay Tip	140 EUR
7726241002	Spirotrap 1 1/4" Pislik ve Tortu Ayırıcı - Yatay Tip	140 EUR

Örnek Tesisat Şeması: Boylör öncelikli sistem (1D + 1Boylör(GSU) Akış Şeması)

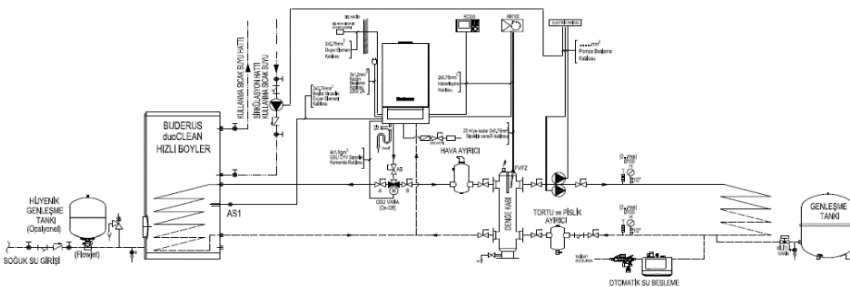

- Fiyatlarımıza % 18 KDV ilave edilecektir.
- Fiyatlarımız EURO olarak verilmektedir.
- Ödeme sipariş ile birlikte yapılacaktır.
- Fatura tarihindeki T.C.M.B döviz alış kuru geçerlidir.
- Bosch Termoteknik Manisa deposuna teslimidir.
- Tavsiye edilen satış fiyatlarıdır ve Bosch Termoteknik fiyat listeleri ve maddeleri konusunda her türlü değişikliği yapma hakkına sahiptir.

2022 Fiyat Listesi

www.buderus.com/tr 444 5 474

Buderus

1.02.2022

ANA SAYFA

BUDERUS GB272 SERİSİ DUVAR TİPİ YOĞUŞMALI KAZAN FİYAT LİSTESİ

SAP No	Logamax Plus GB272	Görsel	Kapasite	Çalışma Basıncı	Kazan Fiyatı
7736702188	GB272-49		49 kW	6 bar	2.500 EUR
7736702189	GB272-69		69 kW	6 bar	3.150 EUR
7736702191	GB272-100		100 kW	6 bar	3.200 EUR
7736702192	GB272-125		125 kW	6 bar	4.000 EUR
7736702193	GB272-150		150 kW	6 bar	4.500 EUR

* GB272 cihazlar için; Wilo veya Grundfos Sirkülasyon Pompası veya pompa ve montaj ünitesi kullanımı zorunludur.

* Görseldeki fotoğraf GB272 kazanın pompa ve montaj seti ve izolasyonu ile olan görüntüsüdür.

* 125kW ve 150kW kazanlar 2022 Nisan ayı itibari ile stoklarımızda olacaktır.

SAP No	Logamatic EMS Serisi Panel ve Modülleri	Fiyat
7738112318	RC310 Kumanda Paneli - Siyah Set fiyatına dahildir. İster odaya, ister kazan üzerindeki BC25'a takılır. (FA dış hava modülü RC310 içinden çıkmaktadır.)	280 EUR
7738112319	RC310 Kumanda Paneli - Beyaz Set fiyatına dahildir. İster odaya, ister kazan üzerindeki BC25'a takılır. (FA dış hava modülü RC310 içinden çıkmaktadır.)	280 EUR
7738111002	MC400 Kaskad Modülü 4 kazana kadar kaskad kontrolü için kullanılır.	500 EUR
7738110138	MM100 Zon Kontrol Modülü 1 adet boiler veya 1 adet ısıtma devresi kontrolü yapar. Her bir devre kontrolü için 1 adet alınmalıdır.	190 EUR
7738110127	MZ100 Zon Kontrol Modülü 3 adet on-off / EMS oda kumandası ile zon kontrolü sağlar. (Tek kazan ile kullanılmaktadır)	220 EUR
8718584845	Logamatic Web KM 200 Buderus EasyControl mobil uygulaması yardımıyla internet üzerinden tek kazan kontrol imkanı	320 EUR
5991376	EV/FZ Duyar Eleman Isıtma devresi veya denge kabı için duyar eleman.	43 EUR
7735502288	Boylar Sıcaklık Duyar Elemanı Boyler ısıtma devresi için duyar eleman.	41 EUR

* Sistemin kaskad olması veya zon sayısına göre 5000 panele ihtiyaç duyulur ise kaskad konfigürasyonundan uygun paneller seçilmelidir.

SAP No	Sirkülasyon Pompaları ve Pompa Grupları	Görsel	Fiyat
7736700081	Grundfos UPM GEO Sirkülasyon Pompası (49kW, 69kW ve 100kW için)		210 EUR
7736701875	Wilo Sirkülasyon Pompası (49kW ve 69kW için)		230 EUR
7736701874	Wilo Sirkülasyon Pompası (100kW için)		425 EUR
7736701873	Wilo Sirkülasyon Pompası (125kW ve 150kW için)		595 EUR
7736702215	Wilo Sirkülasyon Pompası ve Montaj Ünitesi (49kW ve 69kW için) - İzolasyonsuz		640 EUR
7736702216	Wilo Sirkülasyon Pompası ve Montaj Ünitesi (100kW için) - İzolasyonsuz		850 EUR
7736702217	Wilo Sirkülasyon Pompası ve Montaj Ünitesi (125kW-150kW için) - İzolasyonsuz		955 EUR
7736701876	Pompa ve Montaj Ünitesi için İzolasyon Kiti		43 EUR

SAP No	Yoğuşmalı Kazan Aksesuarları	Görsel	Fiyat
7738113093	Hermetik Bağlantı İçin Yatay Baca Seti Ø110/160, Hermetik L= 840 mm - Beyaz 49kW ve 69kW için		240 EUR
7738113090	Hermetik Bağlantı İçin Düşey Baca Seti Ø110/160, Hermetik L= 1.290 mm - Siyah		215 EUR
7738113128	Çatı Bağlantı Parçası Ø166 (25°) Ø166 Siyah		68 EUR
7738113129	Çatı Bağlantı Parçası Ø166 (45°) Ø166 Siyah		68 EUR
7738113099	Hermetik Baca Uzatma Parçası Ø110/160, Hermetik L= 500 mm		57 EUR
7738113100	Hermetik Baca Uzatma Parçası Ø110/160, Hermetik L= 1.000 mm		72 EUR
7738113101	Hermetik Baca Uzatma Parçası Ø110/160, Hermetik L= 2.000 mm		125 EUR
7738113105	Hermetik Dirsek (90°) Ø110/160, Hermetik		68 EUR
7738113104	Hermetik Dirsek (45°) Ø110/160, Hermetik		57 EUR

SAP No	Diğer Aksesuarlar	Görsel	Fiyat
7736701881	Taca Nova G-SU 1 1/4" 3 Yollu Vana (230V) 49kW-69kW ve 100kW ile boiler öncelikli sistemlerde kullanılır.		595 EUR
7736701917	Pozitif Baca Adaptör Seti Baca Klapesi (49kW, 69kW ve 100kW için)		320 EUR
7736701856	Gaz Dönüşüm Seti - NG>LPG 49kW için		115 EUR
7736701857	Gaz Dönüşüm Seti - NG>LPG 69kW için		115 EUR
7736701859	Gaz Dönüşüm Seti - NG>LPG 100kW için		135 EUR
7726249040	Emniyet ventili 5,5 bar 1" 49kW, 69kW ve 100kW için		62 EUR
8718576749	Nötralizasyon Cihazı NE 0.1 200-800kW arası kurulu güce kadar olan sistemlerde kullanılır.		255 EUR



- 1 - Fiyatlarımıza % 18 KDV ilave edilecektir.
- 2 - Fiyatlarımız EURO olarak verilmiştir.
- 3 - Ödeme sipariş ile birlikte yapılacaktır.
- 4 - Fatura tarihindeki T.C.M.B döviz alış kuru geçerlidir.
- 5 - Bosch Termoteknik Manisa depoları teslimlidir.
- 6 - Tavsiye edilen satış fiyatlarıdır ve Bosch Termoteknik fiyat listeleri ve maddeleri konusunda her türlü değişikliği yapma hakkına sahiptir.

2022 Fiyat Listesi

www.buderus.com/tr 444 5 474

Buderus

1.02.2022

ErP
READY

KAPAĞA DÖN

BUDERUS LOGANO PLUS KB 372 SERİSİ YER TİPİ YOĞUŞMALI KAZAN FİYAT LİSTESİ

SAP No	Bağlantı	Kapasite	Görsel	Logano Plus KB372	Kazan Fiyatı
7736603276	Sağ Bağlantılı	 75 kW		KB372-75	5.585 EUR
7736603277	Sağ Bağlantılı	100 kW		KB372-100	6.195 EUR
7736603278	Sağ Bağlantılı	150 kW		KB372-150	7.845 EUR
7736603279	Sağ Bağlantılı	200 kW		KB372-200	9.635 EUR
7736603280	Sağ Bağlantılı	250 kW		KB372-250	10.540 EUR
7736603281	Sağ Bağlantılı	300 kW		KB372-300	11.465 EUR

* KB372 kazanlar sağ bağlantı çıkışıdır. Sol bağlantı istenirse sipariş üzerine getirilmektedir.

 Görseldeki enerji sınıfı KB372-75 modeli cihaz içindir. ErP Enerji etiketleme tebliği kapsamı 70kW ve altı cihazları kapsamaktadır. (80°/60° su rejiminde)

- Kumanda paneli, sistem özelliklerine göre aşağıdaki listeden seçilmelidir.

SAP No	Logamatic EMS Serisi Panel ve Modülleri	Fiyat
7736603292	Logamatic MC110 Kumanda Paneli Yer tipi kazan veya kaskad sistem kumanda paneli	510 EUR
7738112227	RC30E Kumanda Paneli Arayüzü Kazan üzerindeki MC110'a takılır. (Kazan üzerindeki MC110'a RC310 takılacak ise alınmasına gerek yoktur.)	140 EUR
7738112318	RC310 Kumanda Paneli - Siyah İster odaya, ister kazan üzerindeki MC110'a takılır. (FA dış hava modülü RC310 içinden çıkmaktadır.)	280 EUR
7738112319	RC310 Kumanda Paneli - Beyaz İster odaya, ister kazan üzerindeki MC110'a takılır. (FA dış hava modülü RC310 içinden çıkmaktadır.)	280 EUR
7738111002	MC400 Kaskad Modülü 4 kazana kadar kaskad kontrolü için kullanılır.	500 EUR
7738110138	MM100 Zon Kontrol Modülü 1 adet boyler veya 1 adet ısıtma devresi kontrolü yapar. Her bir devre kontrolü için 1 adet alınmalıdır.	190 EUR
7738110127	MZ100 Zon Kontrol Modülü 3 adet on-off / EMS oda kumandası ile zon kontrolü sağlar. (Tek kazan ile kullanılmaktadır)	220 EUR
7736603716	DM10 İki Yollu Vana Modülü Denge kabı olmayan kaskad sistemlerde kullanılan iki yollu vana modülüdür.	185 EUR
5991376	FV/FZ Duyar Eleman Isıtma devresi veya denge kabı için duyar eleman.	43 EUR
7735502288	Boylar Sıcaklık Duyar Elemanı Boyler ısıtma devresi için duyar eleman.	41 EUR

SAP No	Logamatic 5000 Serisi Panel ve Modülleri	Fiyat
7736602054	Logamatic 5313 Kumanda Paneli Yer tipi ve/veya duvar tipi kazan veya kaskad sistem kumanda paneli	1.485 EUR
7736602101	FM-CM Kaskad Modülü 16 kazana kadar kaskad kontrolü için kullanılır.	725 EUR
8718598831	FM-MW Boyler Zon Kontrol Modülü 1 adet boyler 1 adet ısıtma devresi kontrolü yapar. (1 adet boyler sıcaklık duyar elemanı içinden çıkmaktadır.)	340 EUR
8718598828	FM-MM Isıtma Zon Kontrol Modülü 2 adet ısıtma devresi kontrolü yapar. (1 adet FV/FZ duyar elemanı içinden çıkmaktadır.)	385 EUR

SAP No	Kazan Aksesuarları	Fiyat
7736603620	Gaz Dönüşüm Seti - NG>LPG 75 kW & 100 kW için	335 EUR
7736603710	Gaz Dönüşüm Seti - NG>LPG 150 kW için	425 EUR
7736603711	Gaz Dönüşüm Seti - NG>LPG 200 kW için	425 EUR
7736603805	Gaz Dönüşüm Seti - NG>LPG 250 kW için	445 EUR
7736603806	Gaz Dönüşüm Seti - NG>LPG 300 kW için	445 EUR
8718576749	Notralizasyon Cihazı NE 0.1 (200-800 kW arası kurulu güce kadar olan sistemlerde kullanılır. 800 kW üzeri sistemlerde adet artırılarak kullanılır.)	255 EUR
5446142	Tesisat gidış sensör kovani 1/2"x95mm (Her sistem için 1 adet sipariş edilmelidir.)	33 EUR



- 1 - Fiyatlarımıza % 18 KDV ilave edilecektir.
- 2 - Fiyatlarımız EURO olarak verilmiştir.
- 3 - Ödeme sipariş ile birlikte yapılacaktır.
- 4 - Fatura tarihindeki T.C.M.B döviz alış kuru geçerlidir.
- 5 - Bosch Terroteknik Manisa depoları teslimidir.
- 6 - Tavsiye edilen satış fiyatlarıdır ve Bosch Terroteknik fiyat listeleri ve maddeleri konusunda her türlü değişikliği yapma hakkına sahiptir.
- 7 - Yer tipi kazanlarda, TS EN 12828 standardı uyarınca gerekli emniyet ekipmanları ayrıca temin edilmelidir.

BUDERUS LOGANO PLUS GB 402 SERİSİ YER TİPİ YOĞUŞMALI KAZAN FİYAT LİSTESİ

SAP No	Kapasite	Görsel	Logano Plus GB402	Kazan Fiyatı
7736603579	395 kW		GB402-395 / 6 Bar	16.125 EUR
7736603580	470 kW		GB402-470 / 6 Bar	17.305 EUR
7736603581	545 kW		GB402-545 / 6 Bar	18.285 EUR
7736603582	620 kW		GB402-620 / 6 Bar	19.465 EUR

- Kumanda paneli, sistem özelliklerine göre aşağıdaki listeden seçilmelidir.

SAP No	Logamatic EMS Serisi Panel ve Modülleri	Fiyat
7736603292	Logamatic MC110 Kumanda Paneli Yer tipi kazan veya kaskad sistem kumanda paneli	510 EUR
7738112227	BC30E Kumanda Paneli Arayüzü Kazan üzerindeki MC110'a takılır. (Kazan üzerindeki MC110'a RC310 takılacak ise alınmasına gerek yoktur.)	140 EUR
7738112318	RC310 Kumanda Paneli - Siyah İster odaya, ister kazan üzerindeki MC110'a takılır. (FA dış hava modülü RC310 içinden çıkmaktadır.)	280 EUR
7738112319	RC310 Kumanda Paneli - Beyaz İster odaya, ister kazan üzerindeki MC110'a takılır. (FA dış hava modülü RC310 içinden çıkmaktadır.)	280 EUR
7738111002	MC400 Kaskad Modülü 4 kazana kadar kaskad kontrolü için kullanılır.	500 EUR
7738110138	MM100 Zon Kontrol Modülü 1 adet boyler veya 1 adet ısıtma devresi kontrolü yapar. Her bir devre kontrolü için 1 adet alınmalıdır.	190 EUR
7738110127	MZ100 Zon Kontrol Modülü 3 adet on-off / EMS oda kumandası ile zon kontrolü sağlar.(Tek kazan ile kullanılmaktadır)	220 EUR
5991376	FV/FZ Duyar Eleman Isıtma devresi veya denge kabi için duyar eleman.	43 EUR
7735502288	Boylar Sıcaklık Duyar Elemanı Boyler ısıtma devresi için duyar eleman.	41 EUR

SAP No	Logamatic 5000 Serisi Panel ve Modülleri	Fiyat
7736602054	Logamatic 5313 Kumanda Paneli Yer tipi ve/veya duvar tipi kazan veya kaskad sistem kumanda paneli	1.485 EUR
7736602101	FM-CM Kaskad Modülü 16 kazana kadar kaskad kontrolü için kullanılır.	725 EUR
8718598831	FM-MW Boyler Zon Kontrol Modülü 1 adet boyler 1 adet ısıtma devresi kontrolü yapar. (1 adet boyler sıcaklık duyar elemanı içinden çıkmaktadır.)	340 EUR
8718598828	FM-MM Isıtma Zon Kontrol Modülü 2 adet ısıtma devresi kontrolü yapar. (1 adet FV/FZ duyar elemanı içinden çıkmaktadır.)	385 EUR

SAP No	Kazan Aksesuarları	Fiyat
8718576749	Notralizasyon Cihazı NE 0.1 (200-800 kW arası kurulu güce kadar olan sistemlerde kullanılır. 800 kW üzeri sistemlerde adet artırılarak kullanılır.)	255 EUR
5446142	Tesisat gidiş sensör kovani 1/2"x95mm (Her sistem için 1 adet sipariş edilmelidir.)	33 EUR
7738700588	Danfoss Maksimum / Minimum Basınç Presostadı (1-10 Bar) (Her kazan için 1 adet sipariş edilmelidir.)	180 EUR
7736603804	GB402 Motorlu Baca Klapesi MUK250D	1.185 EUR
7736600652	UM10 Baca Gazı Klape Modülü (Motorlu baca klapesi kullanılması durumunda MC110 panel sayısı kadar verilmelidir.)	205 EUR

Önemli Not: - Danfoss maksimum / minimum basınç presostadı, saha ayarı yapılarak maksimum veya minimum basınç presostadı olarak kullanılmaktadır. Her kazan için 1 adet alınmalıdır.

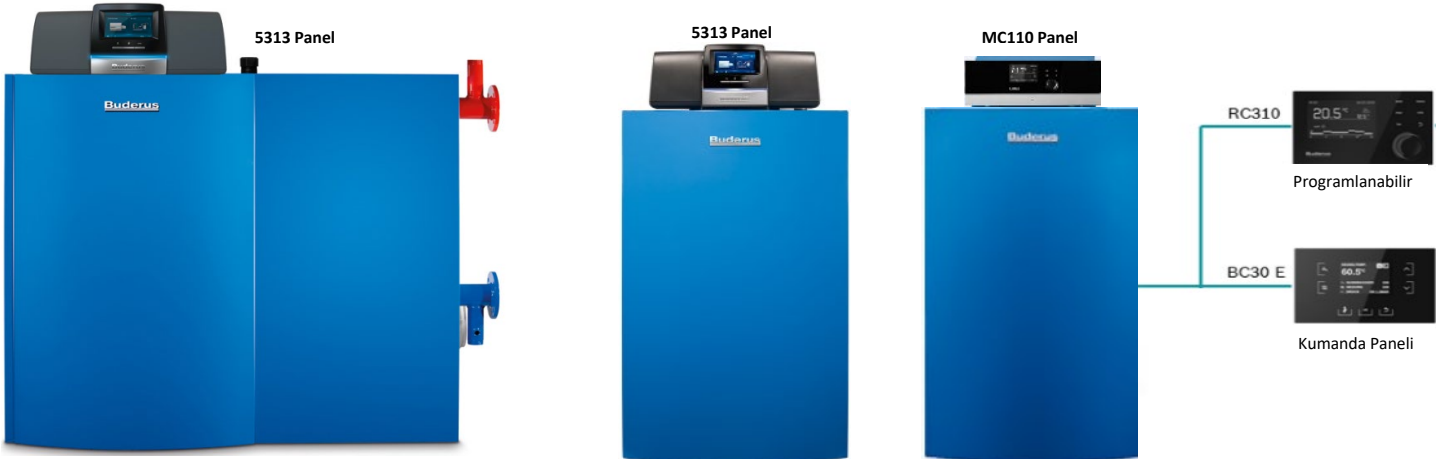

- 1 - Fiyatlarımıza % 18 KDV ilave edilecektir.
- 2 - Fiyatlarımız EURO olarak verilmiştir.
- 3 - Ödeme sipariş ile birlikte yapılacaktır.
- 4 - Fatura tarihindeki T.C.M.B döviz alış kuru geçerlidir.
- 5 - Bosch Termoteknik Manisa depoları teslimidir.
- 6 - Tavsiye edilen satış fiyatlarıdır ve Bosch Termoteknik fiyat listeleri ve maddeleri konusunda her türlü değişikliği yapma hakkına sahiptir.
- 7 - Yer tipi kazanlarda, TS EN 12828 standardı uyarınca gerekli emniyet ekipmanları ayrıca temin edilmelidir.

2022 Fiyat Listesi

Buderus

www.buderus.com/tr 444 5 474

1.02.2022

KAPAĞA DÖN

BUDERUS LOGANO PLUS KENDİNDEN YOĞUŞMALI ÇELİK KAZANLAR FİYAT LİSTESİ

SAP No	Logano Plus SB745	Kapasite	Çalışma basıncı	Fiyat
7736603259	SB745-800	800 kW	6 bar	25.955 EUR
7736603260	SB745-1000	1.000 kW	6 bar	29.490 EUR
7736603261	SB745-1200	1.200 kW	6 bar	31.260 EUR

SAP No	Logamatic 5000 Serisi Panel ve Modülleri	Fiyat
7736602043	Logamatic 5311 Kumanda Paneli Üflemlerli brülörlü yer tipi kazanlar için	1.590 EUR
7736602101	FM-CM Kaskad Modülü 16 kazana kadar kaskad kontrolü için kullanılır.	725 EUR
8718598831	FM-MW Boyler Zon Kontrol Modülü 1 adet boyler 1 adet ısıtma devresi kontrolü yapar. (1 adet boyler sıcaklık duyar elemanı içinden çıkmaktadır.)	340 EUR
8718598828	FM-MM Isıtma Zon Kontrol Modülü 2 adet ısıtma devresi kontrolü yapar. (1 adet FV/FZ duyar elemanı içinden çıkmaktadır.)	385 EUR
5991376	FV/FZ Duyar Eleman Isıtma devresi duyar eleman.	43 EUR
7735502288	Boyer Sıcaklık Duyar Elemanı Boyler ısıtma devresi için duyar eleman.	41 EUR

SAP No	Kazan Aksesuarları	Fiyat
8718576749	Notralizasyon Cihazı NE 0.1 (200-800 kW arası kurulu güce kadar olan sistemlerde kullanılır. 800 kW üzeri sistemlerde adet artırılarak kullanılır.)	255 EUR
63032086	SB 745 Kazanlar için brülör flanşı. (Her kazan için 1 adet sipariş edilmelidir.)	160 EUR
5446142	Tesisat giriş sensör kovani 1/2"x95mm (Her sistem için 1 adet sipariş edilmelidir.)	33 EUR
7738700588	Danfoss Maksimum / Minimum Basınç Presostadı (1-10 Bar) (Her kazan için 2 adet sipariş edilmelidir.)	180 EUR

Önemli Not: Danfoss maksimum / minimum basınç presostadı, saha ayarı yapılarak maksimum veya minimum basınç presostadı olarak kullanılmaktadır. Her kazan için 2 adet alınmalıdır.



! Ürünler sipariş üzerine getirilmektedir.

- 1- Fiyatlarımıza % 18 KDV ilave edilecektir.
- 2- Fiyatlarımız EURO olarak verilmiştir.
- 3- Ödeme sipariş ile birlikte yapılacaktır.
- 4- Fatura tarihindeki T.C.M.B döviz alış kuru geçerlidir.
- 5- Bosch Termoteknik Manisa depoları teslimidir.
- 6- Tavsiye edilen satış fiyatlarıdır ve Bosch Termoteknik fiyat listeleri ve maddeleri konusunda her türlü değişikliği yapma hakkına sahiptir.
- 7- Yer tipi kazanlarda, TS EN 12828 standardı uyarınca gerekli emniyet ekipmanları ayrıca temin edilmelidir.

BUDERUS LOGANO ÜFLEMELİ BRÜLÖRLÜ ÇELİK KAZANLAR FİYAT LİSTESİ

SAP No	Logano SK755	Kapasite	Çalışma basıncı	Fiyat
7738502726	SK755-420	420 kW	6 bar	5.115 EUR
7738502727	SK755-500	500 kW	6 bar	5.900 EUR
7738502728	SK755-600	600 kW	6 bar	6.685 EUR
7738502729	SK755-730	730 kW	6 bar	8.260 EUR
7738502730	SK755-820	820 kW	6 bar	8.850 EUR
7738502731	SK755-1.040	1.040 kW	6 bar	9.830 EUR
7738502732	SK755-1.200	1.200 kW	6 bar	11.405 EUR
7738502733	SK755-1.400	1.400 kW	6 bar	13.370 EUR
7738502734	SK755-1.850	1.850 kW	6 bar	15.730 EUR

SAP No	Logamatic 5000 Serisi Panel ve Modülleri	Fiyat
7736602043	Logamatic 5311 Kumanda Paneli Üflemeli brülörlü yer tipi kazanlar için	1.590 EUR
7736602101	FM-CM Kaskad Modülü 16 kazana kadar kaskad kontrolü için kullanılır.	725 EUR
8718598831	FM-MW Boyler Zon Kontrol Modülü 1 adet boyler 1 adet ısıtma devresi kontrolü yapar. (1 adet boyler sıcaklık duyar elemanı içinden çıkmaktadır.)	340 EUR
8718598828	FM-MM ısıtma Zon Kontrol Modülü 2 adet ısıtma devresi kontrolü yapar. (1 adet FV/FZ duyar elemanı içinden çıkmaktadır.)	385 EUR
5991376	FV/FZ Duyar Eleman ısıtma devresi duyar eleman (Kazan dönüş suyu kontrolü için kazan sayısı kadar alınmalıdır.)	43 EUR
7735502288	Boylere Sıcaklık Duyar Elemanı Boyler ısıtma devresi için duyar eleman.	41 EUR

SAP No	Kazan Aksesuarları	Fiyat
7738700717	V LOG 3 Harici Yoğuşma Ekonomizörü - SK 755/500, SK 755/600, SK 755/730, SK 755/820, SK 755/1040 ve SK 755/1200	13.705 EUR
7738700718	V LOG 4 Harici Yoğuşma Ekonomizörü - SK 755/1400 ve SK 755/1850	16.015 EUR
5446142	Kazan dönüş ve tesisat giriş sensör kovani 1/2"x95mm (Her kazan için 1 adet ve her sistem için 1 adet sipariş edilmelidir.)	33 EUR
7738700588	Danfoss Maksimum / Minimum Basınç Presostadı (1-10 Bar) (Her kazan için 2 adet sipariş edilmelidir.)	180 EUR

Önemli Not: Danfoss maksimum / minimum basınç presostadı, saha ayarı yapılarak maksimum veya minimum basınç presostadı olarak kullanılmaktadır. Her kazan için 2 adet alınmalıdır.



! Ürünler sipariş üzerine getirilmektedir.

- 1- Fiyatlarımıza % 18 KDV ilave edilecektir.
- 2- Fiyatlarımız EURO olarak verilmiştir.
- 3- Ödeme sipariş ile birlikte yapılacaktır.
- 4- Fatura tarihindeki T.C.M.B döviz alış kuru geçerlidir.
- 5- Bosch Termoteknik Manisa depoları teslimidir.
- 6- Tavsiye edilen satış fiyatlarıdır ve Bosch Termoteknik fiyat listeleri ve maddeleri konusunda her türlü değişikliği yapma hakkına sahiptir.
- 7- Yer tipi kazanlarda, TS EN 12828 standardı uyarınca gerekli emniyet ekipmanları ayrıca temin edilmelidir.

2022 Fiyat Listesi

www.buderus.com/tr 444 5 474

Buderus

1.02.2022

KAPAĞA DÖN

BUDERUS LOGANO S825L ÜÇ TAM GEÇİŞLİ SICAK SU KAZANLARI FİYAT LİSTESİ

SAP No	Logano S825L	Kapasite (kW)	Çalışma basıncı	Fiyat
7738706130	S825L-2.500	2.500 kW	6 bar	45.905 EUR
7738706131	S825L-3.050	3.050 kW	6 bar	49.565 EUR
7738706132	S825L-3.700	3.700 kW	6 bar	61.340 EUR
7738706133	S825L-4.200	4.200 kW	6 bar	67.730 EUR

SAP No	Logamatic 5000 Serisi Panel ve Modülleri	Fiyat
7736602043	Logamatic 5311 Kumanda Paneli Üflemlerli brülörlü yer tipi kazanlar için	1.590 EUR
7736602101	FM-CM Kaskad Modülü 16 kazana kadar kaskad kontrolü için kullanılır.	725 EUR
8718598831	FM-MW Boyler Zon Kontrol Modülü 1 adet boyler 1 adet ısıtma devresi kontrolü yapar. (1 adet boyler sıcaklık duyar elemanı içinden çıkmaktadır.)	340 EUR
8718598828	FM-MM Isıtma Zon Kontrol Modülü 2 adet ısıtma devresi kontrolü yapar. (1 adet FV/FZ duyar elemanı içinden çıkmaktadır.)	385 EUR
5991376	FV/FZ Duyar Eleman Isıtma devresi duyar eleman (Kazan dönüş suyu kontrolü için kazan sayısı kadar alınmalıdır.)	43 EUR
7735502288	Boylere Sıcaklık Duyar Elemanı Boyler ısıtma devresi için duyar eleman.	41 EUR

Entegre ECO7 Galvaniz Baca Gazı Ekonomizörü (minimum 60 °C dönüş suyu sıcaklığında kullanılır)									
SAP No	Kazan Modeli	Model	Kapasite (kW)	Fiyat	SAP No	Kazan Modeli	Model	Kapasite (kW)	Fiyat
7738706134	S825L-2.500	ECO7 750/485-2	118 kW	9.360 EUR	7738706135	S825L-2.500	ECO7 750/485-4	156 kW	13.490 EUR
7738706136	S825L-3.050	ECO7 890/592-2	162 kW	11.070 EUR	7738706137	S825L-3.050	ECO7 890/592-4	209 kW	16.635 EUR
7738706138	S825L-3.700	ECO7 930/618-2	162 kW	11.425 EUR	7738706139	S825L-3.700	ECO7 930/618-4	214 kW	19.325 EUR
7738706140	S825L-4.200	ECO7 1000/672-2	195 kW	12.170 EUR	7738706141	S825L-4.200	ECO7 1000/672-4	256 kW	20.625 EUR

Entegre ECO6 Paslanmaz Çelik Baca Gazı Ekonomizörü									
SAP No	Kazan Modeli	Model	Kapasite (kW)	Fiyat	SAP No	Kazan Modeli	Model	Kapasite (kW)	Fiyat
7738706142	S825L-2.500	ECO6 850/567-7	193 kW	20.035 EUR	7738706143	S825L-2.500	ECO6 850/567-12	263 kW	30.650 EUR
7738706144	S825L-3.050	ECO6 890/615-7	240 kW	21.295 EUR	7738706145	S825L-3.050	ECO6 890/615-12	329 kW	32.580 EUR
7738706146	S825L-3.700	ECO6 930/639-7	254 kW	21.940 EUR	7738706147	S825L-3.700	ECO6 930/639-12	351 kW	33.640 EUR
7738706148	S825L-4.200	ECO6 1000/687-7	299 kW	23.220 EUR	7738706149	S825L-4.200	ECO6 1000/687-12	412 kW	35.705 EUR

ELCO Elektronik Oransal Brülör (300 mBar)										
Brülörler					Opsiyonel Ürünler					
Sap NO	Kazan Modeli	Brülör Modeli	Brülör Tipi	Fiyat	Sap NO	Frekans Kontrol	Sap NO	O ₂ Trim Kit	Sap NO	O ₂ +CO Trim Kit
7738706150	S825L-2.500	EKEVO 6.2900 G-E KN DN65	Doğalgaz Brülörü	15.750 EUR	7738706157	3.765 EUR	7738706162	5.330 EUR	7738706163	10.880 EUR
7738706154		EK EVO 7.3600 GL-EZ3 DN65	Çift Yakıtlı Brülör	29.005 EUR	7738706159	3.120 EUR	7738706162	5.330 EUR	7738706163	10.880 EUR
7738706151	S825L-3.050	EKEVO 7.3600 G-E KN DN65	Doğalgaz Brülörü	16.015 EUR	7738706158	3.995 EUR	7738706162	5.330 EUR	7738706163	10.880 EUR
7738706155		EK EVO 7.4500 GL-EZ3 DN65	Çift Yakıtlı Brülör	29.155 EUR	7738706161	3.485 EUR	7738706162	5.330 EUR	7738706163	10.880 EUR
7738706152	S825L-3.700	EKEVO 7.3600 G-E KN DN80	Doğalgaz Brülörü	17.770 EUR	7738706158	3.995 EUR	7738706162	5.330 EUR	7738706163	10.880 EUR
7738706156		EK EVO 7.4500 GL-EZ3 DN80	Çift Yakıtlı Brülör	30.910 EUR	7738706161	3.485 EUR	7738706162	5.330 EUR	7738706163	10.880 EUR
7738706153	S825L-4.200	EKEVO 7.4500 G-E KN DN80	Doğalgaz Brülörü	20.665 EUR	7738706160	4.360 EUR	7738706162	5.330 EUR	7738706163	10.880 EUR
7738706156		EK EVO 7.4500 GL-EZ3 DN80	Çift Yakıtlı Brülör	30.910 EUR	7738706161	3.485 EUR	7738706162	5.330 EUR	7738706163	10.880 EUR

CO trim kiti alındığında O₂ trim kiti alınmasına gerek yoktur.

Çift yakıtlı brülörler Gaz+Motorin yakıttır.

SAP No	Kazan Aksesuarları	Fiyat
5446142	Kazan dönüş ve tesisat gidiş sensör kovani 1/2"x95mm (Her kazan için 1 adet ve her sistem için 1 adet sipariş edilmelidir.)	33 EUR
5446085	Kazan gidiş sensörü kovani 3/4"x150mm (Her kazan için 1 adet sipariş edilmelidir.)	34 EUR
7738700588	Danfoss Maksimum / Minimum Basınç Presostadı (1-10 Bar) (Her kazan için 2 adet sipariş edilmelidir.)	180 EUR



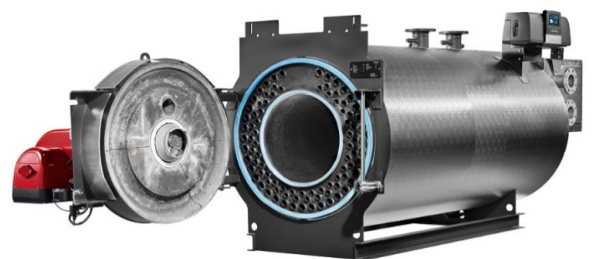
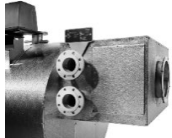







Önemli Not: Danfoss maksimum / minimum basınç presostadı, saha ayarı yapılarak maksimum veya minimum basınç presostadı olarak kullanılmaktadır. Her kazan için 2 adet alınmalıdır.



! Ürünler sipariş üzerine getirilmektedir.

- Fiyatlarımızı % 18 KDV ilave edilecektir.
- Fiyatlarımız EURO olarak verilmektedir.
- Ödeme sipariş ile birlikte yapılacaktır.
- Fatura tarihindeki T.C.M.B döviz alış kuru geçerlidir.
- Bosch Termoteknik Manisa depoları teslimidir.
- Tavsiye edilen satış fiyatlarıdır ve Bosch Termoteknik fiyat listeleri ve maddeleri konusunda her türlü değişikliği yapma hakkına sahiptir.
- Yer tipi kazanlarda, TS EN 12828 standardı uyarınca gerekli emniyet ekipmanları ayrıca temin edilmelidir.

BUDERUS LOGALUX duoCLEAN BOYLER FİYAT LİSTESİ

Sap No	Dik Tip Boylerler	Depo Hacmi	Kapasite (10-45 °C)	Fiyat
8718545238	* SB 120 / W (Beyaz) 	120 litre	492 l/h	685 EUR
8718545247	SNB 160 / W (Beyaz) 	160 litre	510 l/h	725 EUR
8718545255	SNB 200 / W (Beyaz) 	200 litre	510 l/h	745 EUR
8718545261	SUB 300 / W (Beyaz) 	300 litre	780 l/h	870 EUR
7735500681	SU 400 / 5S-C (Gümüş) 	400 litre	1.380 l/h	1.330 EUR
7736502250	SU 500 / 5C (Mavi) 	500 litre	1.620 l/h	2.000 EUR
7736502262	SU 750 / 5C (Mavi)	750 litre	2.520 l/h	2.410 EUR
7736502270	SU 1000 / 5C (Mavi)	1.000 litre	2.760 l/h	2.810 EUR
8718543049	** SU 120 / 5W (Beyaz) 	120 litre	612 l/h	805 EUR
8718543058	** SU 160 / 5W (Beyaz) 	160 litre	736 l/h	885 EUR
8718543067	** SU 200 / 5W (Beyaz) 	200 litre	736 l/h	965 EUR
8718541331	** SU 300 / 5W (Beyaz) 	300 litre	896 l/h	1.205 EUR
8732929605	** SU 400 / 5S-B (Gümüş) 	400 litre	1.320 l/h	1.670 EUR

* SB 120 boylere üstten, SU 120 boylere arkadan bağlantı yapılır. SU 120 boylerin üstünde müdahale kapağı varken, SB 120 boylerde yoktur.

** Sipariş üzerine getirilmektedir.

- Tüm boyların işletme basıncı 10 bar'dır.
- Kapasiteler, boyler serpantin su giriş sıcaklığı 80°C'ye göre verilmiştir.
- ERP yönetmeliğine göre 500 L üzeri kapasiteye sahip cihazlarda, eco label (enerji etiketi) uygulaması zorunluluğu bulunmamaktadır.

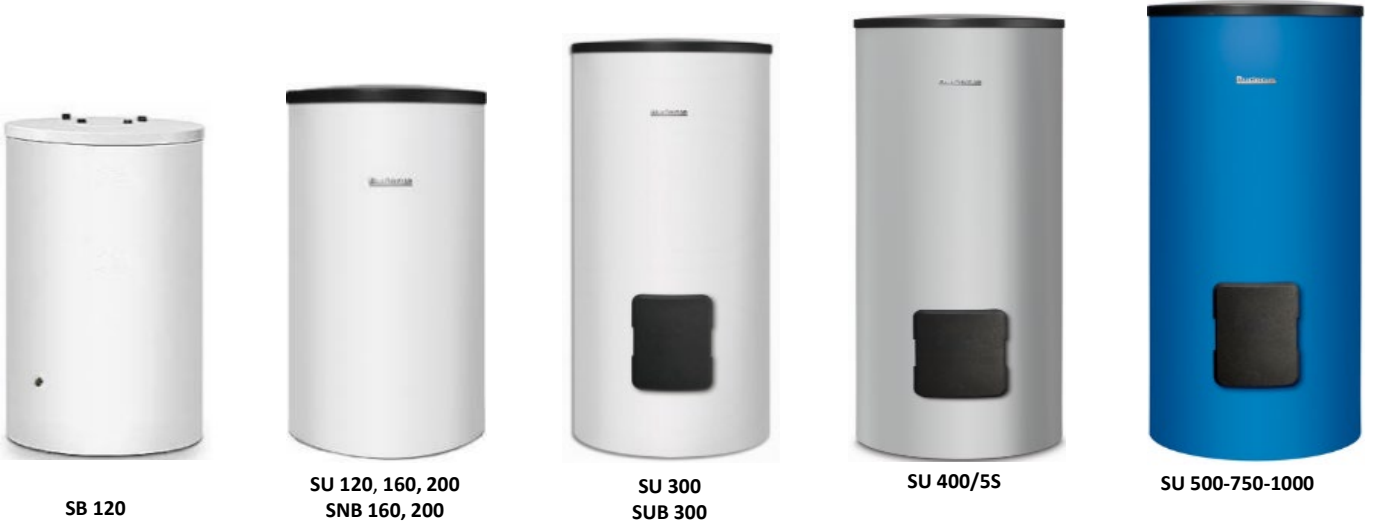

SB 120

SU 120, 160, 200
SNB 160, 200SU 300
SUB 300

SU 400/5S

SU 500-750-1000

Sap No	Emniyet Ventilleri	Fiyat
7726249036	Emniyet ventili 9 bar ¾"	32 EUR
7726249041	Emniyet ventili 9 bar 1"	62 EUR

- 1 - Fiyatlarımıza % 18 KDV ilave edilecektir.
- 2 - Fiyatlarımız EURO olarak verilmiştir.
- 3 - Ödeme sipariş ile birlikte yapılacaktır.
- 4 - Fatura tarihindeki T.C.M.B döviz alış kuru geçerlidir.
- 5 - Bosch Termoteknik Manisa depoları teslimidir.
- 6 - Tavsiye edilen satış fiyatlarıdır ve Bosch Termoteknik fiyat listeleri ve maddeleri konusunda her türlü değişikliği yapma hakkına sahiptir.

**BUDERUS TEK VE ÇİFT SERPANTİNLİ BOYLERLER İÇİN
ELEKTRİKLİ ISITICI FİYAT LİSTESİ**

Sap No	Açıklama	Fiyat
7735502297	3 kW Elektrikli Isıtıcı Seti	535 EUR
7735501418	6 kW Elektrikli Isıtıcı Seti	585 EUR
7735501419	9 kW Elektrikli Isıtıcı Seti	605 EUR
8718542449	300 ve 400 Litre Boylerler İçin Kapak	305 EUR
8732902340	500, 750 ve 1000 Litre Boylerler İçin Kapak	320 EUR

Elektrikli ısıtıcı seti ve boyler kapasitesine göre seçilen kapak beraber alınmalıdır.
Elektrikli ısıtıcı setleri SU300,400,500,750,1000 ve SM300,400,500,750,1000 litre boylerlerde kullanılır.

Ürünler	Kullanılabilir Elektrikli Isıtıcı
SU300, SU400 SM300, SM400	3 kW veya 6 kW kullanılabilir
SU500, SU750, SU1000 SM500, SM750, SM1000	Sadece 9 kW kullanılabilir
S120, SU120, SB120 SU160, SNB160 SU200, SNB200 SUB300	Elektrikli Isıtıcı kullanılamaz

- 1 - Fiyatlarımıza % 18 KDV ilave edilecektir.
- 2 - Fiyatlarımız EURO olarak verilmiştir.
- 3 - Ödeme sipariş ile birlikte yapılacaktır.
- 4 - Fatura tarihindeki T.C.M.B döviz alış kuru geçerlidir.
- 5 - Bosch Termoteknik Manisa depoları teslimidir.
- 6 - Tavsiye edilen satış fiyatlarıdır ve Bosch Termoteknik fiyat listeleri ve maddeleri konusunda her türlü değişikliği yapma hakkına sahiptir.

2022 Fiyat Listesi

www.buderus.com/tr 444 5 474

Buderus

1.02.2022

KAPAĞA DÖN

BUDERUS PP TEK CİDARLI BACALAR & Ø80/125 - Ø110/160 BACA VE AKSESUARLARI

SAP No	DN80 Bacalar Ve Bağlantı Elemanları	Ø	Görsel	Fiyat
7738112650	Baca Uzatma Parçası (Uzunluk=50 cm)	Ø80		10 EUR
7719001526	Baca Uzatma Parçası (Uzunluk=100 cm)	Ø80		13 EUR
7738112652	Baca Uzatma Parçası (Uzunluk=200 cm)	Ø80		21 EUR
7738112654	Dirsek (90°)	Ø80		12 EUR
7738112653	Dirsek (45°)	Ø80		11 EUR
7738112596	Dirsek (90° Müdahale kapaklı)	Ø80		28 EUR
7738112669	Baca Uzatma Parçası(L=23 cm (Müdahale kapaklı))	Ø80		22 EUR
7738112597	Merkezleyici (x4)	Ø80		20 EUR
7738112719	Baca Şapkası	Ø80		68 EUR
8715502066	Redüksiyon	Ø80 → Ø100 mm		36 EUR
SAP No	DN100 Bacalar Ve Bağlantı Elemanları	Ø	Görsel	Fiyat
7719001615	Baca Uzatma Parçası (Uzunluk=50 cm)	Ø100		23 EUR
7719001616	Baca Uzatma Parçası (Uzunluk=100 cm)	Ø100		30 EUR
7719001617	Baca Uzatma Parçası (Uzunluk=200 cm)	Ø100		45 EUR
7719001619	Dirsek (90°)	Ø100		15 EUR
7719001620	Dirsek (45°)	Ø100		15 EUR
7738111185	Baca Şapkası	Ø100		73 EUR
SAP No	DN110 Bacalar Ve Bağlantı Elemanları	Ø	Görsel	Fiyat
7738112679	Baca Uzatma Parçası (Uzunluk=50 cm)	Ø110		23 EUR
7738112680	Baca Uzatma Parçası (Uzunluk=100 cm)	Ø110		30 EUR
7738112681	Baca Uzatma Parçası (Uzunluk=200 cm)	Ø110		36 EUR
7738113108	Dirsek (90°)	Ø110		14 EUR
7738113109	Dirsek (45°)	Ø110		14 EUR
7738112682	Dirsek (30°)	Ø110		14 EUR
7738112683	Dirsek (15°)	Ø110		14 EUR
7738113110	Dirsek (90° Müdahale kapaklı)	Ø110		23 EUR
7738112684	Baca Uzatma Parçası(L=23 cm (Müdahale kapaklı))	Ø110	23 EUR	
7738112728	Merkezleyici (x4)	Ø110	20 EUR	
7738112721	Baca Şapkası	Ø110	77 EUR	
7738112734	Redüksiyon	Ø80 → Ø110 mm	36 EUR	
7738113159	Baca Delik Kapağı (Beyaz)	Ø110	23 EUR	

▲ PP tek cidarlı baca uygulaması yapılmadan, ilgili gaz şirketlerine bilgilendirme yapılmasını rica ederiz.

SAP No	GB172 İçin Ø80/125 Baca ve Aksesuarları	Ø	Görsel	Fiyat
7738113251	C33 Hermetik Baca Seti (Şaft içi uygulamalarda kullanılır.)	Ø80/125, Hermetik		180 EUR
7738113246	C93 Hermetik Baca Seti	Ø80/125, Hermetik		150 EUR
7738113253	B Tipi Baca Seti	Ø80		180 EUR
7719002857	Eğik Çatı Bağlantı Parçası (45° Siyah)	Ø125		59 EUR
7738112620	Düz Çatı Flanşı (0°, 150mm)	Ø125		45 EUR
7738112595	Baca Delik Kapağı (Beyaz)	Ø125		34 EUR
7738112618	Baca Dış Uzatması (500 mm Siyah)	Ø125		57 EUR
SAP No	GB272 İçin Ø110/160 Baca ve Aksesuarları	Ø	Görsel	Fiyat
7738113080	C33 Hermetik Baca Seti (Şaft içi uygulamalarda kullanılır.)	Ø110/160, Hermetik		195 EUR
7738113084	B Tipi Baca Seti	Ø110		195 EUR
7738113106	Dirsek 90° - Müdahale Kapaklı	Ø110/160		68 EUR
7738113107	Baca Uzatma - Müdahale Kapaklı	Ø110/160		68 EUR
7738113167	Hava Izgara Düşey Baca Adaptörü	Ø110/160		23 EUR
7738113135	Merkezleyici	Ø110-Ø200		27 EUR
7738113126	Düz Çatı Flanşı (0°, 150mm)	Ø110		45 EUR
7738113158	Baca Delik Kapağı (Beyaz)	Ø160		27 EUR
7738113159	Baca Delik Kapağı (Beyaz)	Ø110		23 EUR
7738113160	Baca Çıkış Kapağı (Beyaz)	Ø160		45 EUR

▲ Ø80/125 ve Ø110/160 Baca uygulamaları, cihazların montaj kılavuzlarında belirtilen maksimum baca mesafeleri içerisinde kalacak şekilde yapılmalıdır.

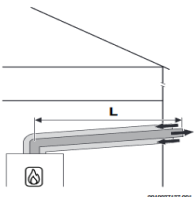

C13 Uygulama Örneği

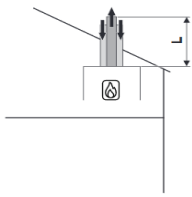

C33 Uygulama Örneği

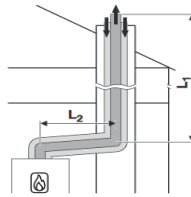

C33 Uygulama Örneği

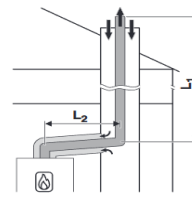

C93 Uygulama Örneği

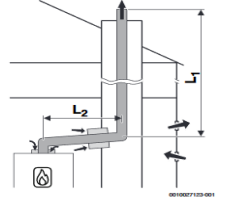

B Tipi Uygulama Örneği

- 1 - Fiyatlarımıza % 18 KDV ilave edilecektir.
- 2 - Fiyatlarımız EURO olarak verilmiştir.
- 3 - Ödeme sipariş ile birlikte yapılacaktır.
- 4 - Ödeme günündeki T.C.M.B döviz alış kuru geçerlidir.
- 5 - Bosch Termoteknik Manisa depoları teslimidir.
- 6 - Tavsiye edilen satış fiyatlarıdır ve Bosch Termoteknik fiyat listeleri ve maddeleri konusunda her türlü değişikliği yapma hakkına sahiptir.

ELCO PNÖMATİK MODÜLASYONLU DOĞALGAZ VE LPG BRÜLÖRLERİ FİYAT LİSTESİ

20 mbar

Sap No	Brülör Modeli		Namlu Tipi	Gaz Hattı Çapı	Kapasite Aralığı kW	Kazan Modeli		Fiyat
						SK	SB	
7738700858	Elco VG4.610 Duo plus	Pnömatik Modülasyonlu	KL	1 1/2"	130 - 610	SK 755/420 SK 755/500		4.805 EUR
7738705620	Elco VG5.950 DP-R	Pnömatik Modülasyonlu	KN	DN 50	170 - 950		SB 745/800	7.405 EUR
7738705621			KM	DN 50	170 - 950	SK 755/600 SK 755/730		7.535 EUR
7738705624	Elco VG5.1200 DP-R	Pnömatik Modülasyonlu	KN	DN 50	250 - 1160		SB 745/1000	7.750 EUR
7738705626			KM	DN 50	250 - 1160	SK 755/820		7.875 EUR
7738700981	* Elco VG6.1600 DP-R	Pnömatik Modülasyonlu	KN	DN 50	300 - 1600	SK 755/1040 SK 755/1200	SB 745/1200	9.325 EUR
7738700989	* Elco VG6.2100 DP-R	Pnömatik Modülasyonlu	KM	DN80	400 - 1907	SK 755/1400		12.260 EUR
7738700990			KL	DN80	400 - 1907	SK 755/1850		12.345 EUR

300 mbar

Sap No	Brülör Modeli		Namlu Tipi	Gaz Hattı Çapı	Kapasite Aralığı kW	Kazan Modeli		Fiyat
						SK	SB	
7738700858	Elco VG4.610 Duo plus	Pnömatik Modülasyonlu	KL	1 1/2"	130 - 610	SK 755/420 SK 755/500		4.805 EUR
7738705618	Elco VG5.950 DP-R	Pnömatik Modülasyonlu	KN	11/4"	170 - 950		SB 745/800	5.400 EUR
7738705619			KM	11/4"	170 - 950	SK 755/600 SK 755/730		5.135 EUR
7738705622	Elco VG5.1200 DP-R	Pnömatik Modülasyonlu	KN	11/4"	250 - 1160		SB 745/1000	5.330 EUR
7738705623			KM	11/4"	250 - 1160	SK 755/820		5.445 EUR
7738700979	* Elco VG6.1600 DP-R	Pnömatik Modülasyonlu	KN	11/2"	300 - 1600		SB 745/1200	7.070 EUR
7738700980			KM	11/2"	300 - 1600	SK 755/1040 SK 755/1200		7.190 EUR
7738700987	* Elco VG6.2100 DP-R	Pnömatik Modülasyonlu	KL	11/2"	400 - 1907	SK 755/1400		7.770 EUR

Önemli not: Ürünler sipariş üzerine getirilmektedir.

* Gaz sızdırmazlık cihazı ve Maksimum gaz presostatı dahildir.

- 1- Gaz filtresi fiyata dahildir.
- 2- Brülör elektrik bağlantıları ve brülör beyni brülör gövdesine montajlı gelmektedir.
- 3- Brülörlerin hepsi LPG ile kullanılabilir. Lütfen siparişinizde LPG veya Doğalgaz ile kullanılacağını belirtiniz.
- 4- Fiyatlarımıza % 18 K.D.V. ilave edilecektir.
- 5- Fiyatlarımız EURO olarak verilmiştir.
- 6- Ödeme siparişle birlikte yapılacaktır. Fatura tarihindeki T.C.M.B döviz alış kuru geçerlidir.
- 7- Bosch Termoteknik Manisa depoları teslimidir.
- 8- Tavsiye edilen satış fiyatlarıdır ve Bosch Termoteknik fiyat listeleri ve maddeleri konusunda her türlü değişikliği yapma hakkına sahiptir.
- 9- Brülör kapasiteleri kazan gaz tarafı direnci ihmal edilerek verilmiştir.
- 10- Brülörlerle beraber belirtilen Buderus kazanların seçiminde kazan gaz tarafı direnci göz önüne alınmıştır.

ELCO ELEKTRONİK MODÜLASYONLU DOĞALGAZ VE LPG BRÜLÖRLERİ FİYAT LİSTESİ

300 mbar

Sap No	Brülör Modeli		Namlu Tipi	Gaz Hattı Çapı	Kapasite Aralığı kW	Kazan Modeli		Fiyat
						SK	SB	
7736602157	Elco VG5.950 M-R-TC	Elektronik Modülasyonlu	KN	1 1/2"	160-950		SB 745 / 800	5.875 EUR
7736602158	Elco VG5.950 MV-R-TC	Elektronik Modülasyonlu Frekans sürücülü	KN	1 1/2"	160-950			8.645 EUR
7736602161	Elco VG5.950 M-R-TC	Elektronik Modülasyonlu	KM	1 1/2"	160-950	SK 755 / 500 SK 755 / 600 SK 755 / 730		5.990 EUR
7736602162	Elco VG5.950 MV-R-TC	Elektronik Modülasyonlu Frekans sürücülü	KM	1 1/2"	160-950			8.765 EUR
7736602165	Elco VG5.1200 M-R-TC	Elektronik Modülasyonlu	KN	1 1/2"	160-1160		SB 745 / 1000	6.490 EUR
7736602166	Elco VG5.1200 MV-R-TC	Elektronik Modülasyonlu Frekans sürücülü	KN	1 1/2"	160-1160			9.295 EUR
7736602169	Elco VG5.1200 M-R-TC	Elektronik Modülasyonlu	KM	1 1/2"	160-1160	SK 755 / 820		6.605 EUR
7736602170	Elco VG5.1200 MV-R-TC	Elektronik Modülasyonlu Frekans sürücülü	KM	1 1/2"	160-1160			9.415 EUR
7736602173	Elco VG6.1600 M-R-TC	Elektronik Modülasyonlu	KN	1 1/2"	300-1600		SB 745 / 1200	7.785 EUR
7736602174	Elco VG6.1600 MV-R-TC	Elektronik Modülasyonlu Frekans sürücülü	KN	1 1/2"	300-1600			10.660 EUR
7736602177	Elco VG6.1600 M-R-TC	Elektronik Modülasyonlu	KM	1 1/2"	300-1600	SK 755 / 1040 SK 755 / 1200		7.900 EUR
7736602178	Elco VG6.1600 MV-R-TC	Elektronik Modülasyonlu Frekans sürücülü	KM	1 1/2"	300-1600			10.785 EUR
7736602189	Elco VG6.2100 M-R-TC	Elektronik Modülasyonlu	KL	1 1/2"	400-1907	SK 755 / 1400		8.830 EUR
7736602190	Elco VG6.2100 MV-R-TC	Elektronik Modülasyonlu Frekans sürücülü	KL	1 1/2"	400-1907			11.760 EUR
7738700768	Elco EKEVO 6.2400 G-E/ BT3	Elektronik Modülasyonlu	KM	2"	390 - 2500	SK 755 / 1850		13.015 EUR

Kısaltma açıklamaları**M:**Elektronik Modülasyon**V:**Frekans Sürücü**TC:**Gaz sızdırmazlık**Önemli not:** Ürünler sipariş üzerine getirilmektedir.**Brülörlere gaz sızdırmazlık cihazı ve maksimum gaz presostatı dahildir.**

- 1- Gaz filtresi fiyata dahildir.
- 2- Brülör elektrik bağlantıları ve brülör beyni brülör gövdesine montajlı gelmektedir.
- 3- Brülörlerin hepsi LPG ile kullanılabilir. Lütfen siparişinizde LPG veya Doğalgaz ile kullanılacağını belirtiniz.
- 4- Fiyatlarımıza % 18 K.D.V. ilave edilecektir.
- 5- Fiyatlarımız EURO olarak verilmiştir.
- 6- Ödeme siparişle birlikte yapılacaktır. Fatura tarihindeki T.C.M.B döviz alış kuru geçerlidir.
- 7- Bosch Termoteknik Manisa depoları teslimidir.
- 8- Tavsiye edilen satış fiyatlarıdır ve Bosch Termoteknik fiyat listeleri ve maddeleri konusunda her türlü değişikliği yapma hakkına sahiptir.
- 9- Brülör kapasiteleri kazan gaz tarafı direnci ihmal edilerek verilmiştir.
- 10- Brülörlerle beraber belirtilen Buderus kazanların seçiminde kazan gaz tarafı direnci göz önüne alınmıştır.
- 11- O2 ve CO Trim opsiyonları için lütfen firmamız ile iletişime geçiniz.

RESİDEO MOTORLU ÜÇ YOLLU VANA FİYAT LİSTESİ

Sap No	Vana Çapı	Kapasite Aralığı [kcal/h]		Vana ve Motor Tipi	Fiyat
		Radyatör (Dt=20°C)	Yerden Isıtma (Dt=10°C)		
7738324954	1"	15.000 - 35.000	13.000 - 20.000	Centra Serisi DR25GMLA Dişli Vana Gövdesi	85 EUR
82009400				Centra Serisi 1009 Servomotor	225 EUR
7738324955	1¼"	35.000 - 55.000	20.000 - 27.500	Centra Serisi DR32GMLA Dişli Vana Gövdesi	89 EUR
82009400				Centra Serisi 1009 Servomotor	225 EUR
7738324956	1½"	55.000 - 65.000	27.500 - 37.000	Centra Serisi DR40GMLA Dişli Vana Gövdesi	105 EUR
82009400				Centra Serisi 1009 Servomotor	225 EUR
7726242503	DN40	65.000 - 100.000	37.000 - 52.000	Centra Serisi DR40GFLA Flaşlı Vana Gövdesi	185 EUR
7726242512				Centra Serisi 1027 Servomotor	320 EUR
7726242504	DN50	100.000 - 155.000	52.000 - 77.500	Centra Serisi DR50GFLA Flaşlı Vana Gövdesi	185 EUR
7726242512				Centra Serisi 1027 Servomotor	320 EUR
7726242505	DN65	155.000 - 260.000	77.500 - 130.000	Centra Serisi DR65GFLA Flaşlı Vana Gövdesi	205 EUR
7726242512				Centra Serisi 1027 Servomotor	320 EUR
7726242506	DN80	260.000 - 410.000	130.000 - 200.000	Centra Serisi DR80GFLA Flaşlı Vana Gövdesi	335 EUR
7726242513				Centra Serisi 1035 Servomotor	390 EUR
7726242507	DN100	410.000 - 600.000	200.000 - 300.000	Centra Serisi DR100GFLA Flaşlı Vana Gövdesi	420 EUR
7726242513				Centra Serisi 1035 Servomotor	390 EUR
7726242508	DN125	600.000 - 1.050.000	300.000 - 520.000	Centra Serisi DR125GFLA Flaşlı Vana Gövdesi	750 EUR
7726242513				Centra Serisi 1035 Servomotor	390 EUR
7726242509	DN150	1.050.000 - 1.500.000	520.000 - 775.000	Centra Serisi DR150GFLA Flaşlı Vana Gövdesi	920 EUR
7726242514				Centra Serisi 1043 Servomotor	530 EUR
7726242510	DN200	1.500.000 - 3.800.000	775.000 - 1.900.000	Centra Serisi DR200GFLA Flaşlı Vana Gövdesi	1.880 EUR
7726242514				Centra Serisi 1043 Servomotor	530 EUR

- Resideo üç yollu vana gövdesi ve servomotoru beraber takım olarak alınmalıdır.



DRxxxGFLA Flaşlı Vana



1027 - 1035 - 1043 Servomotor



DRxxxGMLA Dişli Vana



1009 Servomotor

1-Fiyatlarımıza % 18 KDV ilave edilecektir.

2-Fiyatlarımız EURO olarak verilmiştir.

3-Ödeme sipariş ile birlikte yapılacaktır.

4-Fatura tarihindeki T.C.M.B döviz alış kuru geçerlidir.

5-Bosch Termoteknik Manisa depoları teslimidir.

6-Tavsiye edilen satış fiyatlarıdır ve Bosch Termoteknik fiyat listeleri ve maddeleri konusunda her türlü değişikliği yapma hakkına sahiptir.

REFLEX N ve S SERİSİ KAPALI GENLEŞME DEPOLARI FİYAT LİSTESİ

N SERİSİ (SABİT MEMBRANLI)

Sap No	Tip	Hacim	Maks. İşletme Basıncı	Görsel	Fiyat
7738337962	N 18	18 litre	4 bar		58 EUR
7738337963	N 25	25 litre	4 bar		64 EUR
7738337964	N 35	35 litre	4 bar		92 EUR
81148240	N 50	50 litre	6 bar		135 EUR
89095359	N 80	80 litre	6 bar		195 EUR
7747215463	* NG 100	100 litre	6 bar		270 EUR
7738315306	N 100	100 litre	6 bar		270 EUR
7738315314	N 140	140 litre	6 bar		320 EUR
7738315312	N 200	200 litre	6 bar		400 EUR
7738315310	N 250	250 litre	6 bar		650 EUR
7738315308	N 300	300 litre	6 bar		685 EUR
7738315305	N 400	400 litre	6 bar		855 EUR
7738315304	N 500	500 litre	6 bar		920 EUR
7738315303	N 600	600 litre	6 bar		1.230 EUR
7738315302	N 800	800 litre	6 bar		1.295 EUR
7738315301	N 1000	1000 litre	6 bar		1.430 EUR

* NG serisi genleşme deposu stokla sınırlıdır.

S SERİSİ (SABİT MEMBRANLI)

Sap No	Tip	Hacim	Maks. İşletme Basıncı	Görsel	Fiyat
7738315318	! S 50	50 litre	10 bar		185 EUR
7738315316	! S 80	80 litre	10 bar		245 EUR
7738315315	! S 100	100 litre	10 bar		260 EUR
7738315313	! S 140	140 litre	10 bar		325 EUR
7738315311	! S 200	200 litre	10 bar		595 EUR
7738315309	! S 250	250 litre	10 bar		745 EUR
7738315307	! S 300	300 litre	10 bar		765 EUR
7738315300	! S 400	400 litre	10 bar		1.075 EUR
7738315299	! S 500	500 litre	10 bar		1.260 EUR
7738315298	! S 600	600 litre	10 bar		1.435 EUR

! Ürünler sipariş üzerine getirilmektedir.

Reflex kapalı genleşme depoları emniyet ventili ile birlikte monte edilmelidir.

Tesisatı doldurmadan önce genleşme kabı içerisindeki azot gazı basıncını tesisatın statik basıncına göre ayarlayınız.

1-Fiyatlarımıza % 18 KDV ilave edilecektir.

2-Fiyatlarımız EURO olarak verilmiştir.

3-Ödeme sipariş ile birlikte yapılacaktır.

4-Fatura tarihindeki T.C.M.B döviz alış kuru geçerlidir.

5- Bosch Termoteknik Manisa depoları teslimidir.

6- Tavsiye edilen satış fiyatlarıdır ve Bosch Termoteknik fiyat listeleri ve maddeleri konusunda her türlü değişikliği yapma hakkına sahiptir.

REFLEX G SERİSİ KAPALI GENLEŞME DEPOLARI FİYAT LİSTESİ

G SERİSİ (DEĞİŞTİRİLEBİLİR MEMBRANLI)

Sap No	Tip	Hacim	Görsel	Fiyat	
				6 bar	10 bar
7738315197	G 100	100 litre		-	350 EUR
7738315196	G 200	200 litre		-	675 EUR
7738315195	G 300	300 litre		-	785 EUR
7738315192	G 400	400 litre		910 EUR	-
7738315194		400 litre		-	960 EUR
7738315191	G 500	500 litre		1.010 EUR	-
7738315193		500 litre		-	1.055 EUR
7738315189	G 600	600 litre		2.405 EUR	-
7738315190		600 litre		-	2.635 EUR
7738315187	G 800	800 litre		2.940 EUR	-
7738315188		800 litre		-	3.220 EUR
7738315173	G 1000	1000 litre Ø 740		3.145 EUR	-
7738315174		1000 litre Ø 740		-	3.450 EUR
7738315185	G 1000	1000 litre Ø 1000		6.195 EUR	-
7738315186		1000 litre Ø 1000		-	7.250 EUR
7738315183	G 1500	1500 litre		7.500 EUR	-
7738315184		1500 litre		-	8.860 EUR
7738315181	G 2000	2000 litre		12.145 EUR	-
7738315182		2000 litre	-	13.740 EUR	
7738315175	G 3000	3000 litre	16.790 EUR	-	
7738315176		3000 litre	-	20.315 EUR	
7738315179	G 4000	4000 litre	18.805 EUR	-	
7738315180		4000 litre	-	21.905 EUR	
7738315177	G 5000	5000 litre	20.825 EUR	-	
7738315178		5000 litre	-	23.500 EUR	

! Ürünler sipariş üzerine getirilmektedir.

Reflex kapalı genleşme depoları emniyet ventili ile birlikte monte edilmelidir.

Tesisatı doldurmadan önce genleşme kabı içerisindeki azot gazı basıncını tesisatın statik basıncına göre ayarlayınız.

1-Fiyatlarımıza % 18 KDV ilave edilecektir.

2-Fiyatlarımız EURO olarak verilmiştir.

3-Ödeme sipariş ile birlikte yapılacaktır.

4-Fatura tarihindeki T.C.M.B döviz alış kuru geçerlidir.

5- Bosch Termoteknik Manisa depoları teslimidir.

6- Tavsiye edilen satış fiyatlarıdır ve Bosch Termoteknik fiyat listeleri ve maddeleri konusunda her türlü değişikliği yapma hakkına sahiptir.

REFLEX KOMPRESÖRLÜ KAPALI GENLEŞME DEPOLARI FİYAT LİSTESİ

RG SERİSİ (REFLEXOMAT KOMPRESÖRLÜ)

Sap No	Tip	Hacim	Faydalı Hacim	Görsel	Fiyat	
					6 bar	10 bar
7738315087	RG 200	200 litre	160 litre		2.735 EUR	-
7738315086	RG 300	300 litre	240 litre		3.360 EUR	-
7738315121	RG 350	350 litre	280 litre		-	4.600 EUR
7738315085	RG 400	400 litre	320 litre		3.890 EUR	-
7738315084	RG 500	500 litre	400 litre		4.395 EUR	-
7738315120					-	5.575 EUR
7738315083	RG 600	600 litre	480 litre		5.135 EUR	-
7738315119	RG 750	750 litre	600 litre		-	7.305 EUR
7738315082	RG 800	800 litre	640 litre		5.935 EUR	-
7738315138	RG 1000	1000 litre	800 litre		6.775 EUR	-
7738315132					-	8.605 EUR
7738315137	RG 1500	1500 litre	1200 litre		7.595 EUR	-
7738318848					-	9.640 EUR
7738315136	RG 2000	2000 litre	1600 litre		14.045 EUR	-
7738315131					-	17.835 EUR
7738315135	RG 3000	3000 litre	2400 litre		17.205 EUR	-
7738318849					-	21.850 EUR
7738315134	RG 4000	4000 litre	3200 litre		18.935 EUR	-
7738318850					-	24.045 EUR
7738315133	RG 5000	5000 litre	4000 litre		22.045 EUR	-
7738315130				-	27.995 EUR	

KUMANDA ÜNİTESİ VE KOMPRESÖR

Sap No	Tek Kompresörlü	Görsel	Fiyat
7738315057	RS 90/1 (≤600L)		5.875 EUR
7738315056	RS 90/1 (≥800L)		5.970 EUR
7738315055	RS 150/1		8.495 EUR
7738315054	RS 300/1		9.555 EUR
7738315053	RS 400/1		11.315 EUR
7738315052	RS 580/1		14.210 EUR
Sap No	Çift Kompresörlü	Görsel	Fiyat
7738315049	RS 90/2		8.800 EUR
7738315048	RS 150/2		12.080 EUR
7738315047	RS 300/2		14.800 EUR
7738315046	RS 400/2		17.660 EUR
7738315045	RS 580/2		23.635 EUR

! Ürünler sipariş üzerine getirilmektedir.

Reflexomat Genleşme Depoları için verilmiş olan fiyatlara kompresör ve kompresör ünitesi dahil değildir. Sistemin toplam ısı kapasitesi ve çalışma basıncına göre kumanda ünitesi ve kompresör ayrıca seçilmelidir. Çok kompresörlü ve/veya çok depolu büyük sistemler için lütfen firmamıza ayrıca danışınız.

1-Fiyatlarımıza % 18 KDV ilave edilecektir.

2-Fiyatlarımız EURO olarak verilmiştir.

3-Ödeme sipariş ile birlikte yapılacaktır.

4-Fatura tarihindeki T.C.M.B döviz alış kuru geçerlidir.

5- Bosch Termoteknik Manisa depoları teslimidir.



6- Tavsiye edilen satış fiyatlarıdır ve Bosch Termoteknik fiyat listeleri ve maddeleri konusunda her türlü değişikliği yapma hakkına sahiptir.

REFIX KULLANMA SUYU GENLEŞME DEPOSU FİYAT LİSTESİ

DE SERİSİ

Sap No	Tip	Hacim	Maks. İşletme Basıncı	Görsel	Fiyat
7747412589	Refix DE 8	8 litre	10 bar / 70°C		77 EUR
81146070	Refix DE 12	12 litre	10 bar / 70°C		81 EUR
7747412598	Refix DE 18	18 litre	10 bar / 70°C		98 EUR
7747412596	Refix DE 25	25 litre	10 bar / 70°C		105 EUR
7747412597	Refix DE 33	33 litre	10 bar / 70°C		190 EUR

DD SERİSİ

Sap No	Tip	Hacim	Maks. İşletme Basıncı	Görsel	Fiyat
7726243032	Refix DD 8 (Beyaz)	8 litre	10 bar / 70°C		135 EUR
83545454	Refix DD 12 (Yeşil)	12 litre	10 bar / 70°C		140 EUR
83545456	Refix DD 18 (Yeşil)	18 litre	10 bar / 70°C		165 EUR
83545458	Refix DD 25 (Yeşil)	25 litre	10 bar / 70°C		195 EUR
7738328856	Refix DD 33 (Yeşil)	33 litre	10 bar / 70°C		305 EUR
80547700	Flowjet	33 litre	10 bar / 70°C		56 EUR

DC SERİSİ

Sap No	Tip	Hacim	Maks. İşletme Basıncı	Görsel	Fiyat
89095327	Refix DC 50	50 litre	10 bar / 70°C		200 EUR
89095321	Refix DC 80	80 litre	10 bar / 70°C		275 EUR
89095315	Refix DC 100	100 litre	10 bar / 70°C		300 EUR
89095339	Refix DC 200	200 litre	10 bar / 70°C		510 EUR
89095338	Refix DC 300	300 litre	10 bar / 70°C		630 EUR
89095337	Refix DC 400	400 litre	10 bar / 70°C		815 EUR
89095114	Refix DC 500	500 litre	10 bar / 70°C		930 EUR
89095113	Refix DC 600	600 litre	10 bar / 70°C		1.040 EUR

! Ürünler sipariş üzerine getirilmektedir.

DE serisi kullanma suyu genleşme depolarının hacmi 3000 litreye kadar mevcuttur.

DE serisi depolar; DIN 1988'in getirdiği gereksinimlere tabi olmayan işletme suyu tesisatı, yangın tesisatı veya yerden ısıtma tesisatı gibi tesisatlarda kullanılır.

1-Fiyatlarımıza % 18 KDV ilave edilecektir.

2-Fiyatlarımız EURO olarak verilmiştir.

3-Ödeme sipariş ile birlikte yapılacaktır.

4-Fatura tarihindeki T.C.M.B döviz alış kuru geçerlidir.

5- Bosch Termoteknik Manisa depoları teslimidir.

6- Tavsiye edilen satış fiyatlarıdır ve Bosch Termoteknik fiyat listeleri ve maddeleri konusunda her türlü değişikliği yapma hakkına sahiptir.

REFLEX OTOMATİK SU BESLEME SİSTEMLERİ FİYAT LİSTESİ

Sap No	Açıklama	Kullanım Yeri	Fiyat
7738315103	Fillcontrol Pompalı Otomatik Su Besleme Ünitesi	Her tip kapalı genişleme deposunda kullanılır.	5.055 EUR
7738315077	Fillcontrol Plus + Standart Su Sayaçlı Fillset	Normal Tanklar İçin	2.895 EUR
7726243003			
7738705672	Fillcontrol Plus Compact Su Besleme	Normal Tanklar İçin	1.210 EUR
7726243074	MV Manyetik Selenoid Ventil + Standart Su Sayaçlı Fillset	Reflexomat Tanklar İçin	1.045 EUR
7726243003			
7726243003	Standart Su Sayaçlı Fillset	Variomat Tanklar ve Normal Tanklar İçin	685 EUR
7747201447	Contact Su Sayaçlı Fillset	Variomat Tanklar ve Normal Tanklar İçin	845 EUR

! Ürünler sipariş üzerine getirilmektedir.

İki ayrı parçadan oluşan ürünlerde iki SAP kodunun da siparişe eklenmesi gereklidir.



Fillcontrol Pompalı Otomatik Su Besleme Ünitesi



Fillcontrol Plus



MV Manyetik Selenoid Ventil



Standart & Contact Su Sayaçlı Fillset



Fillcontrol Plus Compact Su Besleme

1-Fiyatlarımıza % 18 KDV ilave edilecektir.

2-Fiyatlarımız EURO olarak verilmiştir.

3-Ödeme sipariş ile birlikte yapılacaktır.

4-Fatura tarihindeki T.C.M.B döviz alış kuru geçerlidir.

5- Bosch Termoteknik Manisa depoları teslimidir.

6- Tavsiye edilen satış fiyatlarıdır ve Bosch Termoteknik fiyat listeleri ve maddeleri konusunda her türlü değişikliği yapma hakkına sahiptir.

SPIROVENT HAVA AYIRICILARI FİYAT LİSTESİ

Sap No	Çap	Bağlantı Şekli	Açıklama	Fiyat
7726241011	3/4"	Dişli	Hava Ayırıcı	92 EUR
7726241012	1"	Dişli	Hava Ayırıcı	98 EUR
7726241013	1 1/4"	Dişli	Hava Ayırıcı	140 EUR
7726241014	1 1/2"	Dişli	Hava Ayırıcı	160 EUR
7738333638	3/4"	Dişli	Hava Ayırıcı (Düşey boruya monte edilen tip)	130 EUR
7738333639	1 "	Dişli	Hava Ayırıcı (Düşey boruya monte edilen tip)	140 EUR

Sap No	Çap	Bağlantı Şekli	Açıklama	Fiyat
7726241015	DN 50	Kaynaklı	Hava Ayırıcı	800 EUR
7726241016	DN 65	Kaynaklı	Hava Ayırıcı	825 EUR
7726241017	DN 80	Kaynaklı	Hava Ayırıcı	1.200 EUR
7726241018	DN 100	Kaynaklı	Hava Ayırıcı	1.225 EUR
7726241019	DN 125	Kaynaklı	Hava Ayırıcı	2.500 EUR
7726241020	DN 150	Kaynaklı	Hava Ayırıcı	2.555 EUR
7726241021	! DN 200	Kaynaklı	Hava Ayırıcı	3.995 EUR
7726241042	! DN 250	Kaynaklı	Hava Ayırıcı	7.895 EUR
7738700048	! DN 300	Kaynaklı	Hava Ayırıcı	14.755 EUR

! Ürünler sipariş üzerine getirilmektedir.

SpiroVent hava ayırıcının avantajları

- Tüm modelleri için maksimum işletme sıcaklığı 110°C ve maksimum işletme basıncı 10 bar'dır.
- Dişli ürünler pirinç malzemeden, diğerleri çelik malzemeden mamüldür.
- Sirküle eden havayı ve mikro kabarcıkları sistemden etkili bir şekilde giderir
- Doğru yere monte edildiğinde tüm biriken havayı temizler
- Manuel olarak hava tahliyesi ihtiyacını önemli ölçüde azaltır
- Düzenli basınç düşürme özelliği
- Gereksiz çalışma kesintilerinin önüne geçme
- ¼" ile DN 800 arasındaki bağlantı çapları
- Çeşitli basınç ve sıcaklıklar için tasarlanmış geniş ürün yelpazesi

SpiroVent hava ayırıcının konumlandırılması

- Hava ayırıcılar her zaman sistemin en sıcak noktasında kurulmalıdır.
- Isıtma sistemleri için suyun kazandan çıktığı noktadır.



1-Fiyatlarımıza % 18 KDV ilave edilecektir.

2-Fiyatlarımız EURO olarak verilmiştir.

3-Ödeme sipariş ile birlikte yapılacaktır.

4-Fatura tarihindeki T.C.M.B döviz alış kuru geçerlidir.

5- Bosch Termoteknik Manisa depoları teslimidir.

6- Tavsiye edilen satış fiyatlarıdır ve Bosch Termoteknik fiyat listeleri ve maddeleri konusunda her türlü değişikliği yapma hakkına sahiptir.

SPIROTRAP PİSLİK VE TORTU AYIRICILARI FİYAT LİSTESİ

Sap No	Çap	Bağlantı Şekli	Açıklama	Fiyat
7738313258	3/4"	Dişli	Magnetli Pislük ve Tortu Ayırıcı	155 EUR
7738313259	1"	Dişli	Magnetli Pislük ve Tortu Ayırıcı	175 EUR
7738320340	1 1/4"	Dişli	Magnetli Pislük ve Tortu Ayırıcı	250 EUR
7738320341	1 1/2"	Dişli	Magnetli Pislük ve Tortu Ayırıcı	280 EUR
7738320342	2"	Dişli	Magnetli Pislük ve Tortu Ayırıcı	535 EUR

Sap No	Çap	Bağlantı Şekli	Açıklama	Fiyat
7726241000	3/4"	Dişli	Pislük ve Tortu Ayırıcı	92 EUR
7726241001	1"	Dişli	Pislük ve Tortu Ayırıcı	98 EUR
7726241002	1 1/4"	Dişli	Pislük ve Tortu Ayırıcı	140 EUR
7726241003	1 1/2"	Dişli	Pislük ve Tortu Ayırıcı	160 EUR

Sap No	Çap	Bağlantı Şekli	Açıklama	Fiyat
7726241004	DN 50	Kaynaklı	Pislük ve Tortu Ayırıcı	685 EUR
7726241005	DN 65	Kaynaklı	Pislük ve Tortu Ayırıcı	710 EUR
7726241006	DN 80	Kaynaklı	Pislük ve Tortu Ayırıcı	1.090 EUR
7726241007	DN 100	Kaynaklı	Pislük ve Tortu Ayırıcı	1.120 EUR
7726241008	DN 125	Kaynaklı	Pislük ve Tortu Ayırıcı	2.415 EUR
7726241009	DN 150	Kaynaklı	Pislük ve Tortu Ayırıcı	2.475 EUR
7726241010	! DN 200	Kaynaklı	Pislük ve Tortu Ayırıcı	3.825 EUR
7726278084	! DN 250	Kaynaklı	Pislük ve Tortu Ayırıcı	8.380 EUR
7726278085	! DN 300	Kaynaklı	Pislük ve Tortu Ayırıcı	14.495 EUR

! Ürünler sipariş üzerine getirilmektedir.

Spirotrap pislük ve tortu ayırıcının avantajları

- Tüm modelleri için maksimum işletme sıcaklığı 110°C ve maksimum işletme basıncı 10 bar'dır.
- Dişli ürünler pirinç malzemeden, diğerleri çelik malzemeden mamüldür.
- Çok ince parçacıklar, 5 mikron (= 0.005 mm) ayrılır ve çıkarılabilir
- Sistem çalışırken tortu boşaltılabilir
- Kapatma vanaları veya baypas gerekli değildir
- Düzenli basınç düşürme özelliği
- Bakım sadece birkaç saniye sürer ve filtre kullanmaya kıyasla kirliliği azaltır
- Gereksiz çalışma kesintilerinin önüne geçme
- Bağlantı çapları 3/4" ila DN 800 arasındadır
- Çeşitli basınç ve sıcaklıklar için tasarlanmış geniş ürün yelpazesi



Spirotrap pislük ve tortu ayırıcının konumlandırılması

Pislük ayırıcılar tercihen sistem suyunun sisteminizdeki ısıtma veya soğutma ünitesine girmeden hemen önce konumlandırılır ve tüm kirliliği bileşenlere girmeden önce yakalar.

1-Fiyatlarımıza % 18 KDV ilave edilecektir.

2-Fiyatlarımız EURO olarak verilmiştir.

3-Ödeme sipariş ile birlikte yapılacaktır.

4-Fatura tarihindeki T.C.M.B döviz alış kuru geçerlidir.

5-Bosch Termoteknik Manisa depoları teslimidir.

6-Tavsiye edilen satış fiyatlarıdır ve Bosch Termoteknik fiyat listeleri ve maddeleri konusunda her türlü değişikliği yapma hakkına sahiptir.

SUPERIOR HAVA AYIRICILARI FİYAT LİSTESİ

Sap No	Model	Basınç	Açıklama	Fiyat
7738336744	S400	Max. 4 bar	Isıtma ve Soğutma Tesisatları İçin Hava Ayırıcı	4.660 EUR
7738336746	S400-R	Max. 4 bar	Isıtma ve Soğutma Tesisatları İçin Hava Ayırıcı	5.165 EUR
7738336749	S600-R	Max. 6 bar	Isıtma ve Soğutma Tesisatları İçin Hava Ayırıcı	6.965 EUR

! Ürünler sipariş üzerine getirilmektedir.

R= Tesisatı oksijenden arınmış su ile doldurma özelliği

SpiroVent Superior hava ayırıcının faydaları

Tüm modelleri için maksimum işletme sıcaklığı 90°C'dir.

Gazları, serbest havayı, mikro kabarcıkları ve çözünmüş gazları sistemden temizle

Emici sıvı sıkışmış gaz kabarcıklarını giderir.

Kolay kurulum, ekipmanın devreye alma ve aktarma süresini kısaltır

Mümkün olan en düşük gaz konsantrasyonuna ulaşırken enerji verimliliği sağlar

Gazdan arındırılmış (yeniden) ve uzun süreli basınç

Dolum (yeniden) aşırı hale gelmeden önce uyarır

Çok çeşitli sistemler için geniş ürün yelpazesi

Tüm yaygın genleşme sistemleri ile uyumlu

SpiroVent Superior hava ayırıcının konumlandırılması

Üstün, çözünmüş gazların uzaklaştırılması için basınçsızlaştırma kullandığından, pozisyon o kadar önemli değildir. Sistemler için vakumlu gaz giderici kullanılmalıdır.

Öge	S400	S400-R
Sistem basıncı [bar]	1 - 4	1 - 4
İşleme kapasitesi [l/sa]	500	500
Maks. sistem hacmi [m ³]	100	100
Sistem sıcaklığı [°C]	0 - 90	0 - 90
Ortam sıcaklığı [°C]	0 - 40	0 - 40
Dolum basıncı [bar]	yok	0 - 10
Dolum sıcaklığı [°C]	yok	0 - 65
Etkili dolum akışı [l/sa]	yok	200

Öge	S600-R
Sistem basıncı [bar]	2,5 - 6
İşleme kapasitesi [l/sa]	1000
Maks. sistem hacmi [m ³]	325
Sistem sıcaklığı [°C]	0 - 90
Ortam sıcaklığı [°C]	0 - 40
Dolum basıncı [bar]	0 - 10
Dolum sıcaklığı [°C]	0 - 65
Etkili dolum akışı [l/sa]	400

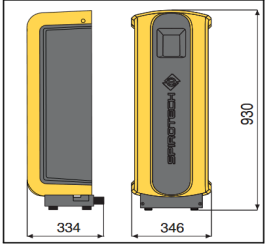

Yükseklik [mm]	Genişlik [mm]	Derinlik [mm]
930	346	334



SpiroVent Superior S400

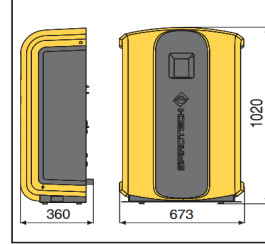

Yükseklik [mm]	Genişlik [mm]	Derinlik [mm]
1020	673	360



SpiroVent Superior S600

1-Fiyatlarımıza % 18 KDV ilave edilecektir.

2-Fiyatlarımız EURO olarak verilmiştir.

3-Ödeme sipariş ile birlikte yapılacaktır.

4-Fatura tarihindeki T.C.M.B döviz alış kuru geçerlidir.

5-Bosch TerMOTEKNIK Manisa depoları teslimidir.

6-Tavsiye edilen satış fiyatlarıdır ve Bosch TerMOTEKNIK fiyat listeleri ve maddeleri konusunda her türlü değişikliği yapma hakkına sahiptir.

SPIROCOMBI HAVA VE PİSLİK AYIRICILARI FİYAT LİSTESİ

Sap No	Çap	Bağlantı Şekli	Açıklama	Fiyat
7726241043	DN 50	Kaynaklı	Kombine Hava ve Pislik Ayırıcı	1.020 EUR
7726241027	DN 65	Kaynaklı	Kombine Hava ve Pislik Ayırıcı	1.065 EUR
7726241028	DN 80	Kaynaklı	Kombine Hava ve Pislik Ayırıcı	1.460 EUR
7726241046	DN 100	Kaynaklı	Kombine Hava ve Pislik Ayırıcı	1.505 EUR
7726241052	DN 125	Kaynaklı	Kombine Hava ve Pislik Ayırıcı	2.845 EUR
7726241030	DN 150	Kaynaklı	Kombine Hava ve Pislik Ayırıcı	2.920 EUR
7726241031	DN 200	Kaynaklı	Kombine Hava ve Pislik Ayırıcı	5.115 EUR
7738700359	DN 250	Kaynaklı	Kombine Hava ve Pislik Ayırıcı	11.560 EUR
7726241053	DN 300	Kaynaklı	Kombine Hava ve Pislik Ayırıcı	19.895 EUR

! Ürünler sipariş üzerine getirilmektedir.

SpiroCombi hava ve pislik ayırıcının avantajları

- Tüm modelleri için maksimum işletme sıcaklığı 110°C ve maksimum işletme basıncı 10 bar'dır.
- Ürünler çelik malzemeden mamüldür.
- Kombine ayırma sistemi, dolaşımdaki havayı ve mikro kabarcıkları etkili bir şekilde temizler
- Daha iyi maliyet kontrolü ve daha iyi enerji verimliliği
- Çok ince parçacıklar, 5 mikron (= 0.005 mm) ayrılır ve çıkarılabilir
- Sistem çalışırken tortu boşaltılabilir
- Kapatma vanaları veya baypas gerekli değildir
- Düzenli basınç düşürme özelliği

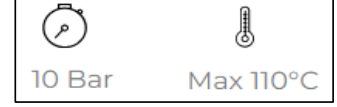

SpiroCombi hava ve pislik ayırıcının konumlandırılması

- SpiroCombi tercihen sistemdeki en sıcak noktaya kurulur.
- Isıtma sistemleri için suyun kazandan çıktığı noktadır.



- 1-Fiyatlarımıza % 18 KDV ilave edilecektir.
- 2-Fiyatlarımız EURO olarak verilmiştir.
- 3-Ödeme sipariş ile birlikte yapılacaktır.
- 4-Fatura tarihindeki T.C.M.B döviz alış kuru geçerlidir.
- 5-Bosch Termoteknik Manisa depoları teslimidir.
- 6-Tavsiye edilen satış fiyatlarıdır ve Bosch Termoteknik fiyat listeleri ve maddeleri konusunda her türlü değişikliği yapma hakkına sahiptir.

SPIROTOP OTOMATİK PÜRJÖRLER FİYAT LİSTESİ

Sap No	Çap	Basınç & Sıcaklık	Açıklama	Fiyat
7726241034	1/2"	10 bar - Max. 110°C	Otomatik Hava Pürjörü	68 EUR
7738318546	1/2"	16 bar - Max. 110°C	Otomatik Hava Pürjörü	130 EUR

Tam otomatik SpiroTop hava pürjörün avantajları

- Isıtma ve soğutma sistemleri için 1/2 " bağlantılı pirinç malzemeden imal edilmişlerdir.
- Hava valfinin özel konstrüksiyonu, tam sızdırmazlığı sağlar
- Son derece dayanıklı ve uzun ömürlü malzemeden imal edilmiş özel tasarımı valf yatağı
- Sert plastik yırtılmaya karşı dayanıklı şamandıralar, çatlamaı önleyen tek parça plastikten imal edilmiştir
- Vana ile su arasındaki büyük hava boşluğu (en az 40 mm) vana kirlenmesini ve sızıntıyı önler.
- 1/2 " çaplı bağlantı, "kılcal hareket" olayının oluşmasını önler
- Yüksek basınç sistemleri için 16 bar olan model kullanılır.

SpiroTop hava pürjörlerin konumlandırılması

- Isıtma sistemi veya soğutma sistemindeki serbest hava her zaman tesisatın (bileşenlerin) en yüksek noktasına kadar yükselir. Bu nedenle SpiroTop hava her zaman tesisatın en yüksek noktasına kurulmalıdır.

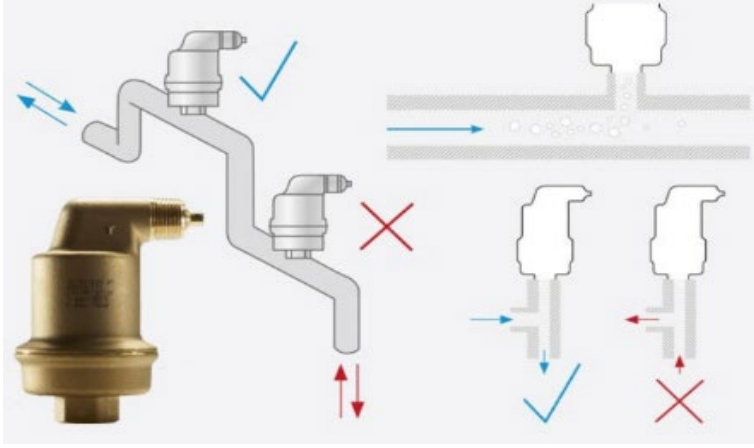

- 1-Fiyatlarımıza % 18 KDV ilave edilecektir.
- 2-Fiyatlarımız EURO olarak verilmiştir.
- 3-Ödeme sipariş ile birlikte yapılacaktır.
- 4-Fatura tarihindeki T.C.M.B döviz alış kuru geçerlidir.
- 5-Bosch Termoteknik Manisa depoları teslimidir.
- 6-Tavsiye edilen satış fiyatlarıdır ve Bosch Termoteknik fiyat listeleri ve maddeleri konusunda her türlü değişikliği yapma hakkına sahiptir.

SPIROCROSS HAVA, TORTU VE PİSLİK AYIRICILI DENGE KABI FİYAT LİSTESİ

Sap No	Çap	Bağlantı Şekli	Denge Tankı Çapı (mm)	Maksimum Bağlantı Kapasitesi *	Fiyat
7738710236	1"	Dişli	80	50 kW	665 EUR
7738710237	1 1/4"	Dişli	80	85 kW	715 EUR
7738710238	1 1/2"	Dişli	80	120 kW	805 EUR
7738700472	DN 50	Kaynaklı	159	300 kW	1.375 EUR
7726241051	DN 65	Kaynaklı	159	465 kW	1.600 EUR
7738710231	DN 80	Kaynaklı	219	630 kW	2.185 EUR
7726241054	DN 100	Kaynaklı	219	1.100 kW	2.415 EUR
7738710232	DN 125	Kaynaklı	324	1.700 kW	4.295 EUR
7726241047	DN 150	Kaynaklı	324	2.520 kW	4.480 EUR
7738710233	DN 200	Kaynaklı	406	4.200 kW	7.200 EUR
7738710234	DN 250	Kaynaklı	508	6.720 kW	17.925 EUR
7738710235	DN 300	Kaynaklı	610	9.450 kW	25.070 EUR

! Ürünler sipariş üzerine getirilmektedir.

* Spirocross denge kabının kullanılacağı tesisatta izin verilen toplam kazan kapasitesidir ($\Delta T=20K$ için)



SpiroCross hava, tortu ve pislik ayırıcının avantajları

Tüm modelleri için maksimum işletme sıcaklığı 110°C ve maksimum işletme basıncı 10 bar'dır.

Spirocross kullanılması durumunda hava ve tortu ayırıcı kullanılmasına gerek yoktur.

Dişli ürünler pirinç malzemeden, diğerleri çelik malzemeden mamüldür.

Bir parçada üç ayrı fonksiyon

Sekiz yerine sadece dört bağlantı

Birincil ve ikincil pompalar arasında optimum hidrolik dengeleme

SpiroTube teknolojisi, sıvının minimum düzeyde karışmasını ve dolayısıyla daha iyi sıcaklık farkını garanti eder

Ekstra korumayı ve etkili bir şekilde manyetit giderilmesini sağlayan mıknatıs içerir

Gerçek aktif tortu giderme ve ayırma

En küçük hava kabarcıkları ve kir parçacıkları bile sistemden ayrılır ve çıkarılır

Döner çıkışlar kurulum ve bakımda kolaylık sağlar

Sıcaklık sensörleri (takıma dahil değildir) giriş ve çıkışlara takılabilir

Düzenli basınç düşürme özelliği

Kompakt bir konstrüksiyon tasarımı ve sınırlı kurulum yüksekliği

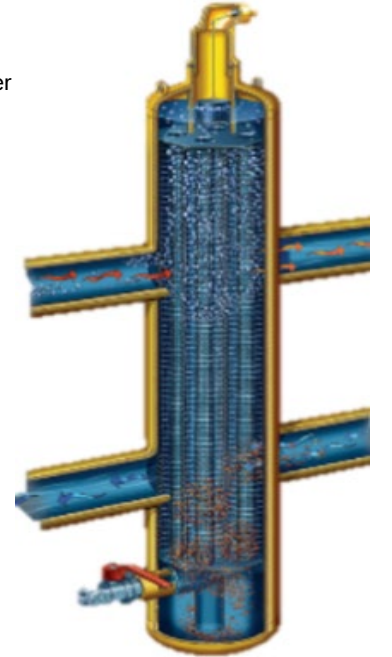

1-Fiyatlarımıza % 18 KDV ilave edilecektir.

2-Fiyatlarımız EURO olarak verilmiştir.





3-Ödeme sipariş ile birlikte yapılacaktır.

4-Fatura tarihindeki T.C.M.B döviz alış kuru geçerlidir.

5-Bosch Termoteknik Manisa depoları teslimidir.

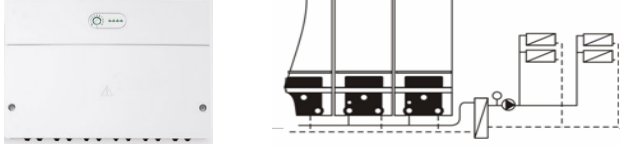
6-Tavsiye edilen satış fiyatlarıdır ve Bosch Termoteknik fiyat listeleri ve maddeleri konusunda her türlü değişikliği yapma hakkına sahiptir.





BUDERUS LOGAMATIC EMS KUMANDA PANELLERİ VE MODÜLLERİ FİYAT LİSTESİ

LOGAMATIC EMS KASKAD KUMANDA PANELLERİ VE MODÜLLERİ	SAP NO	FİYAT
Logamatic RC310 - EMS uyumlu duvar tipi kaskad sistem kumandası (dış havaya bağlı modülasyon özelliği) - FA dış hava modülü RC310 içinden çıkmaktadır.	7738112318 7738112319	Siyah Beyaz
<ul style="list-style-type: none"> - Geliştirilmiş LCD ekranı (daha yüksek çözünürlük), normal metin - Konfigürasyon sihirbazı ile sistemi otomatik tanımlama - Favori fonksiyonu, daha çok kullanılanlara kolay ulaşım sağlama - 2 farklı sıcaklık seviyesi için saat programı - Geliştirilmiş işletim ve kullanılabilirlik - Kullanım suyu için saat programı - Kullanım suyu programı veya ısıtma programına bağlı işletim - Ayrı program veya kullanım suyu programına bağlı işletim - 5 farklı tatil periyoduna kadar ayarlanabilme özelliği - Kaskad kumanda kontrol özelliği (max. 16 lı kaskad) 		<ul style="list-style-type: none"> - 1 gece, 1 gündüz sıcaklığı ayarlanabilir - 2 adet ayarlanabilir haftalık program - Kullanım suyu için tatil - Tatil programı için sıcaklık seçebilme - Kolay ayarlanabilir - Yardım fonksiyonu - Saat ve sıcaklık ayarı - Sirkülasyon pompası için saat programı - Yeni tatil fonksiyonu
MC400 Dörtlü kaskad Modülü	7738111002	500 EUR
<ul style="list-style-type: none"> - Logamatic EMS'li duvar tipi ısıtma cihazları için çoklu kaskad modülü - 1 adet modül kullanarak 4 kazana kadar kontrol imkanı - 5 adet modül ile 16 kazana kadar kaskad kontrol - Kaskad sistemlerde kazanların işletim saatine göre sıra dönüşümlü işletim imkanı (eş yaşlandırma) - Kazan tanıma özelliği sayesinde, tak çalıştır mantığı ile kazan üzerinden ayar ihtiyacı olmadan kaskad konfigürasyon kolaylığı - Harici otomasyon ile 0 - 10 V kapasite veya gidiş suyu ayar sıcaklık iletişim bilgisi yoluyla entegrasyon imkanı - Donma koruma fonksiyonu 		
MM100 Devre Kontrol Modülü	7738110138	190 EUR
<ul style="list-style-type: none"> -1 adet ısıtma devresi ya da boyler devresi kumandası -Üç yollu vana veya üç yollu vanasız 1 ısıtma devresi kontrolü -1 adet kullanım suyu resirkülasyon pompası kontrolü -Sistemde maksimum 6 adet (4 adet ısıtma devresinde, 2 adet boyler devresinde) kullanılabilir. -Tek kazanlı sistemler için denge kabı sensör girişi -Gidiş suyu sensör girişi * Denge kabı sensörü için FV/FZ Duyar Elemanı alınmalıdır. 		
MZ100 Zon Modülü	7738110127	220 EUR
<ul style="list-style-type: none"> -Zonlardaki pompa ve vanaların aktivasyonunu sağlar -MZ100 Zon modülü ısıtma devresi için gerekli olan en yüksek gidiş suyu sıcaklığına göre cihazı çalıştırıp, daha düşük isteği olan bölgeler, istedikleri düşük bireysel sıcaklıkları elde etmek için bir vana veya pompa yoluyla ısı girişlerini kısıtlar. Bu sayede 3 farklı sıcaklık çok basit bir şekilde gerçekleştirilebilir. -3 karışimsız ısıtma devresine kadar veya 2 karışimsız ısıtma devresi ve 1 boyler devresine kadar kullanım -Tek sistemde en fazla 3 zon modülü kullanılabilir -En fazla 8 ısıtma devresi ve 1 boyler devresi kontrolü yapılabilir -3 adet EMS kumanda veya on/off oda kumandası ile zon kontrolü * Denge kabı sensörü için FV/FZ Duyar Elemanı alınmalıdır. *Tekli kazan kullanımı için uygundur. Kaskad uygulamalarda kullanılamaz. 		
MS100 Güneş Enerjisi Modülü	7738110122	275 EUR
<ul style="list-style-type: none"> -Kullanım suyu ısıtması için güneş enerjisi kontrol modülü -A Enerji sınıfı pompa kontrolü -Harici eşanjörlü akümülayasyon tankı ya da seri bağlı boyler sistem kontrolü -Termik dezenfeksiyon fonksiyonu -Solar optimizasyon -Boylerin termosifon prensibi ile ısıtılması -1 kolektör, 2 boyler, 1 kalorimetre sensör girişi -1 modülasyonlu pompa için PWM sinyal çıkışı 		
MS200 Güneş Enerjisi Modülü	7738110124	410 EUR
<ul style="list-style-type: none"> -Güneş enerjisi ile kullanım suyu ısıtması ve ısıtmaya destek modülü -2 kolektör devresi kontrolü -Maksimum 3 boyler kontrolü -Yüzme havuzu devresi kontrolü, plakalı eşanjör donma koruması fonksiyonları -Isıtma destek sistemlerinde dönüş üç yollu vanası kontrolü -Güneş enerjisi kazancı hesaplama -Büyük sistemlerde MS100 ile kombinasyon -8 adet sensör girişi (2xkolektör, 6xtank, 2x kalorimetre) -2 adet PWM pompa kontrol sinyal çıkışı 		

Notlar

- 1- Fiyatlarımıza % 18 KDV ilave edilecektir.
- 2- Fiyatlarımız EURO olarak verilmiştir.
- 3- Ödeme siparişle birlikte yapılacaktır.
- 4- Fatura tarihindeki T.C.M.B döviz alış kuru geçerlidir.
- 5- Bosch Termoteknik Manisa depoları teslimidir.
- 6- Tavsiye edilen satış fiyatlarıdır ve Bosch Termoteknik fiyat listeleri ve maddeleri konusunda her türlü değişikliği yapma hakkına sahiptir.

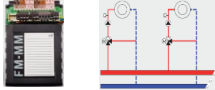
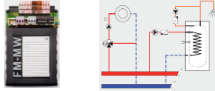
BUDERUS LOGAMATIC 5000 KUMANDA PANELLERİ VE MODÜLLERİ FİYAT LİSTESİ

DUVAR VE YER TİPİ KAZAN PANELLERİ	GÖRSEL	SAP NO	FİYAT
Logamatic 5311 - Üflemlili brülörlü kazan veya kaskad sistem kumanda paneli		7736602043	
- Yer tipi kazanlar için dokunmatik ekranlı kumanda paneli - Özellikleri: * Grafik, Dokunmatik Ekran * 4 adet boş modül yuvası * USB üzerinden yazılım güncelleme * USB veya MEC Remote Plus ile uzaktan erişim * SD kart veya USB stick bağlantı imkanı * Entegre IP Modül ile internete bağlantı * Entegre Modbus TCP/IP, IP4 otomasyon çıkışı * Tek modül ile 16 kazana kadar Kaskad * Çoklu dil desteği * 1 adet boyler devresi kontrolü (Boyer sıcaklık duyar elemanı haricen alınmalıdır.) * 1 adet ısıtma devresi veya kazan primer devre kontrolü			1.590 EUR
Logamatic 5313 - Kendinden brülörlü kazan veya kaskad sistem kumanda paneli		7736602054	
- Duvar ve Yer Tipi kazanlar için dokunmatik ekranlı kumanda paneli - Özellikleri: * Grafik, Dokunmatik Ekran * 4 adet boş modül yuvası * USB üzerinden yazılım güncelleme * USB veya MEC Remote Plus ile uzaktan erişim * SD kart veya USB stick bağlantı imkanı * Entegre IP Modül ile internete bağlantı * Entegre Modbus TCP/IP, IP4 otomasyon çıkışı * Tek modül ile 16 kazana kadar Kaskad * Çoklu dil desteği * 1 adet boyler devresi kontrolü (Boyer sıcaklık duyar elemanı haricen alınmalıdır.) * 1 adet ısıtma devresi veya kazan primer devre kontrolü			1.485 EUR
FM-CM Kaskad Modülü		7736602101	
- Sisteme maksimum 4 adet takılabilir. (16'lı kaskad imkanı) - Farklı tip ısıtma kazanları için kombinasyon imkanı. - Parametrelendirilebilir yük sınırlaması ve ısıtma imkanı. - Kazanlarda tersi sırada çalışma imkanı. - Strateji depo boyler bağlantısı imkanı.			725 EUR
FM-MM Isıtma Zon Kontrol Modülü		8718598828	
- 2 adet üç yönlü vanalı/vanasız ısıtma devresi kontrolü sağlar. - Birer BFU uzaktan kumanda bağlantı seçeneği - Pompa arızası etkinleştirilmesi için birer giriş imkanı. - Harici talep/çalışma modu değiştirme için birer giriş imkanı. - Her bir kumanda paneli için en fazla 4 adet modül - 1 adet FV/FZ duyar elemanı dahildir.			385 EUR
FM-MW Boyler Zon Kontrol Modülü		8718598831	
- 1 adet (L) ve (Z) pompalı boyler devresi kontrolü sağlar. - 1 adet üç yönlü vanalı/vanasız ısıtma devresi kontrolü sağlar. - Harici ID talebi için giriş ve termik dezenfeksiyon etkinleştirilmesi için giriş - Her bir kumanda paneli için en fazla 1 adet modül - Bir BFU uzaktan kumanda bağlantı seçeneği - 1 adet boyler sıcaklık duyar elemanı dahildir.			340 EUR
FM-SI Emniyet Zinciri Modülü		8718598835	
- Düşük su seviye emniyeti, basınç sınırlayıcıları ve limit termostatlar gibi en fazla 5 adet harici emniyet donanımı bağlayabilme imkanı. - Emniyet zincirinin hangi noktadan açıldığının kolay tespit imkanı. - Hata mesajlarını HMI'ya veya BMS'e aktarabilme imkanı. - Her bir kumanda paneli için en fazla 1 adet modül			255 EUR
FM-AM Alternatif Isı Kaynağı Modülü		7736602082	
- Kojenerasyon sistemi, gaz yakıtlı ısı pompası ve/veya depo boyler gibi alternatif ısıtma cihazı bağlantısı - Potansiyelsiz kontak üzerinden "otomatik" alternatif ısıtma cihazının talebi - MOD-BUS üzerinden Buderus Loganova kojenerasyon sistemi ile doğrudan iletişim - Her bir kumanda paneli için en fazla 1 adet modül			445 EUR
Logamatic 5310 - Ekransız panel (ilave modül yuvası ihtiyacında)		7736605955	1.030 EUR
FM-RM (ilave rölelerin panel içine montaj yapılması için ray modül)		8732900362	120 EUR
E-Pompa Terminal Rölesi (Modülyonlu kazan pompası kullanımı durumunda)		89094252	75 EUR
R5000 İlave Röle		8732900363	85 EUR
R5000 Servis Bağlantı Cihazı (Bilgisayar ile kablolu bağlantı için ethernet adaptörü)		8732900361	75 EUR
Ethernet Kablosu RJ45 - 0,5 metre		8732900966	22 EUR
Ethernet Kablosu RJ45 - 5 metre		8732900967	32 EUR
Ethernet Kablosu RJ45 - 10 metre		8732900968	43 EUR
Ethernet Kablosu RJ45 - 25 metre		8732900969	53 EUR
FV/FZ Duyar Elemanı (Isıtma devresi / denge kabı duyar elemanı)		5991376	43 EUR
Boyer Sıcaklık Duyar Elemanı (L-pompalı boyler ısıtması için 1 adet duyar elemanı)		7735502288	41 EUR
FA Dış Hava Duyar Elemanı		5991374	32 EUR

Notlar

- 1- Fiyatlarımıza % 18 KDV ilave edilecektir.
- 2- Fiyatlarımız EURO olarak verilmiştir.
- 3- Ödeme siparişe birlikte yapılacaktır.
- 4- Fatura tarihindeki T.C.M.B döviz alış kuru geçerlidir.
- 5- Bosch Termoteknik Manisa depoları teslimidir.
- 6- Tavsiye edilen satış fiyatlarıdır.

BUDERUS LOGASOL GÜNEŞ ENERJİSİ KOLEKTÖRLERİ VE KUMANDA PANELLERİ FİYAT LİSTESİ

Sap No	Kolektörler	Fiyat
8718532953	CKN 2.0 DİKEY KOLEKTÖR	390 EUR
8718530938	SKN 4.0 DİKEY KOLEKTÖR	430 EUR
8718530939	SKN 4.0 YATAY KOLEKTÖR	485 EUR



CKN 2.0



SKN 4.0

Sap No	Hidrolik Grup Panelleri	Fiyat
7735600042	KS0110/2 HİDROLİK GRUP	680 EUR
7735600049	KS0120/2 HİDROLİK GRUP	915 EUR
7735600051	KS0150/2 HİDROLİK GRUP	1.845 EUR
7735600040	KS0110E/2 HİDROLİK GRUP 2.kullanıcı için ilave hidrolik grup	535 EUR

KS.. Paneller solar kumanda modülleri ile kontrol edilmelidir.

Hidrolik grup seçilirken sistemde kullanılacak boyler serpantin dirençleri dikkate alınmalıdır.



KS0110, KS0120, KS0150



KS0110E

Sap No	Solar Kumanda Modülleri	Fiyat
7747004406	SC10 SOLAR KUMANDA PANELİ Bağımsız on/off kontrol) (Yalnız on-off pompalarda kullanılır.	185 EUR
7735600070	SC20/2 SOLAR KUMANDA PANELİ Bağımsız oransal kontrol	310 EUR
7738111126	SC300 SOLAR KUMANDA PANELİ * Bağımsız oransal kontrol - RC310 panel olmadığında MS100-MS200 modüller ile kullanılır.	275 EUR
7738110122	MS100 SOLAR KUMANDA MODÜLÜ Güneş enerjisi ile kullanım suyu ısıtması kontrol modülü	275 EUR
7738110124	MS200 SOLAR KUMANDA MODÜLÜ Güneş enerjisi ile kullanım suyu ısıtması + ısıtma destek modülü	410 EUR

* Sistemde RC310 kumanda paneli yok ise MS100 ve MS200 modülleri SC300 kumanda paneli ile beraber alınmalıdır.



SC10



SC20/2



SC300







MS100 / MS200

NOTLAR:

- 1- Fiyatlarımıza % 18 KDV ilave edilecektir.
- 2- Fiyatlarımız EURO olarak verilmiştir.
- 3- Ödeme siparişle birlikte yapılacaktır.
- 4- Fatura tarihindeki T.C.M.B döviz alış kuru geçerlidir.
- 5- Bosch Termoteknik Manisa depoları teslimidir.
- 6- Tavsiye edilen satış fiyatlarıdır ve Bosch Termoteknik fiyat listeleri ve maddeleri konusunda her türlü değişikliği yapma hakkına sahiptir.

BUDERUS LOGASOL GÜNEŞ ENERJİSİ BOYLERLERİ FİYAT LİSTESİ

Sap No	Logalux Boylerler	Fiyat
8718541311	SM300/5W ÇİFT SERPANTİNLİ KULLANIM SUYU BOYLERİ (Beyaz) 	1.360 EUR
7735500678	SM400/5ES-C ÇİFT SERPANTİNLİ KULLANIM SUYU BOYLERİ (Gümüş) 	1.610 EUR
8732929427	SM400/5ES-B ÇİFT SERPANTİNLİ KULLANIM SUYU BOYLERİ (Gümüş) 	1.810 EUR
7735501582	SM500/5E-B ÇİFT SERPANTİNLİ KULLANIM SUYU BOYLERİ (Mavi) 	2.610 EUR
7736502290	SM750/5E-C ÇİFT SERPANTİNLİ KULLANIM SUYU BOYLERİ (Mavi) *	2.710 EUR
7736502298	SM1000/5E-C ÇİFT SERPANTİNLİ KULLANIM SUYU BOYLERİ (Mavi) *	3.235 EUR

* ERP yönetmeliğine göre 500 L üzeri kapasiteye sahip cihazlarda, eco label (enerji etiketi) uygulaması zorunluluğu bulunmamaktadır.

Buderus SM Çift Serpantinli Güneş Enerjisi Boyleri

Logalux çift serpantinli boylerler, güneş enerjisi ile kullanım suyu ısıtmasında kullanılırlar.

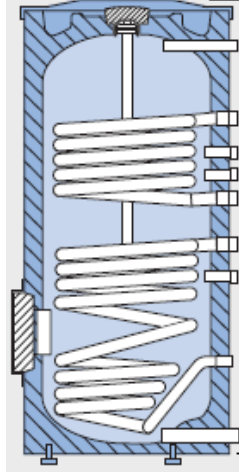

Güneş ışınımının az olduğu zamanlarda yeterli miktarda sıcak su elde etmek için, boylerin üst tarafında ikinci bir serpantin vardır.

İkinci serpantin sayesinde ihtiyaç duyulduğunda klasik bir sıcak su kazanı ile kullanım suyu ısıtması yapmak mümkündür.

**NOTLAR:**

- 1- Fiyatlarımıza % 18 KDV ilave edilecektir.
- 2- Fiyatlarımız EURO olarak verilmiştir.
- 3- Ödeme siparişle birlikte yapılacaktır.
- 4- Fatura tarihindeki T.C.M.B döviz alış kuru geçerlidir.
- 5- Bosch Termoteknik Manisa depoları teslimidir.
- 6- Tavsiye edilen satış fiyatlarıdır ve Bosch Termoteknik fiyat listeleri ve maddeleri konusunda her türlü değişikliği yapma hakkına sahiptir.

BUDERUS LOGASOL GÜNEŞ ENERJİSİ MONTAJ SETLERİ VE AKSESUARLARI FİYAT LİSTESİ

Sap No	Kolektör Boru Bağlantı Ürünleri	Kolektör Tipi	Montaj Şekli	Fiyat	
7709600126	BORU BAĞLANTI SETİ Her kolektör sırası için bir adet kullanılır.		CKN 2.0	Düz Çatı	96 EUR
7709600122				Çatı Üstü	92 EUR
8718531048				Düz Çatı & Çatı Üstü	80 EUR
8718531628	BORU BAĞLANTI SETİ Her kolektör sırası için bir adet kullanılır.		SKN 4.0	Düz Çatı	69 EUR
8718531630				Çatı Üstü	105 EUR
8718531048				Düz Çatı & Çatı Üstü	80 EUR

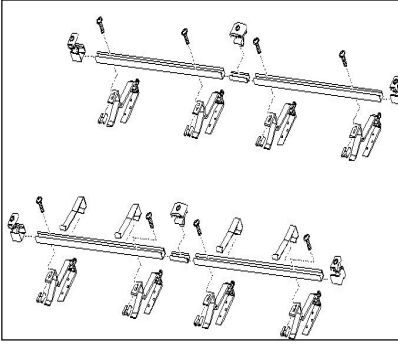
Sap No	Kolektör Montaj Setleri	Kolektör Tipi	Montaj Şekli	Fiyat					
7709600087		CKN 2.0	Tuğla/Kiremit çatı	186 EUR					
8718531023				SKN 4.0 - Dikey	Tuğla/Kiremit çatı	197 EUR			
7709600088						SKN 4.0 - Yatay	Tuğla/Kiremit çatı	197 EUR	
8718531023								190 EUR	
8718531017									197 EUR
8718531023									
8718531018		197 EUR							
8718531023			190 EUR						
8718531019				197 EUR					
8718531023					190 EUR				
8718531022						197 EUR			
8718531023							197 EUR		

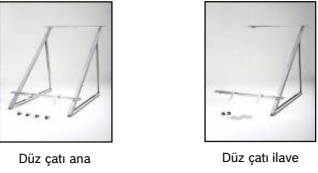
Sap No	Kolektör Montaj Setleri	Kolektör Tipi	Montaj Şekli	Fiyat
8718531943		CKN 2.0	Düz Çatı	190 EUR
8718531945				120 EUR
8718531031		SKN 4.0 - Dikey	Düz Çatı	230 EUR
8718531032				145 EUR
8718531033		SKN 4.0 - Yatay	Düz Çatı	165 EUR
8718531034				165 EUR

- Çatı üstü ve düz çatı montaj setleri 20m maks yükseklik ve en fazla 2kN/m2, çatı içi montaj setleri en fazla 3,8kN/m2 yüklerle dayanıklıdır. Bu yüklerin üzerindeki yükler için firmamıza danışınız.

- Çatı içi montaj uygulamaları için firmamıza danışınız.

- Çatı üstü ve düz çatı ana montaj profili ve askı kancası, her kolektör sırası için bir adet kullanılır.

- Çatı üstü ve düz çatı ilave montaj profili ve askı kancası, kolektör sayısının -1'i kadar kullanılır.

Sap No	Güneş Enerjisi Sistem Aksesuarları	Fiyat
8718660880	SOLAR SIVI 10 LİTRE	82 EUR
83013628	! SWT 6 HAVUZ EŞANJÖRÜ (6 kolektöre kadar)	760 EUR
83013632	! SWT 10 HAVUZ EŞANJÖRÜ (10 kolektöre kadar) *	910 EUR
5991520	FSS DUYAR ELEMAN SETİ (2.devre duyar elemanı)	60 EUR
85103220	! VS-SU İKİNCİ DEVRE KONTROL VANASI	290 EUR
7738700849	! TERMOSTATİK ÜÇ YOLLU VANA 3/4"	110 EUR

- SWT 6-10 Havuz eşanjörü stokta mevcut değildir, sipariş ile getirilmektedir.

- Solar sıvı tesisat su hacmine göre hesaplanmalı ve tesisata seyreltilmeden doldurulmalıdır.

! Lütfen stok sorunuz.

NOTLAR:

1- Fiyatlarımıza % 18 KDV ilave edilecektir.

2- Fiyatlarımız EURO olarak verilmiştir.

3- Ödeme siparişle birlikte yapılacaktır.

4- Fatura tarihindeki T.C.M.B döviz alış kuru geçerlidir.

5- Bosch Termoteknik Manisa depoları teslimidir.

6- Tavsiye edilen satış fiyatlarıdır ve Bosch Termoteknik fiyat listeleri ve maddeleri konusunda her türlü değişikliği yapma hakkına sahiptir.

2022 Fiyat Listesi

www.buderus.com/tr 444 5 474

Buderus

1.02.2022

KAPAĞA DÖN

BUDERUS LOGASOL GÜNEŞ ENERJİSİ SİSTEM ÇÖZÜMLERİ FİYAT LİSTESİ ÇATI ÜSTÜ MONTAJ

Sap No	Paket-1 (2 Adet CKN kolektör + SM300 boyler)	Adet	Liste Fiyatı
8718532953	Buderus CKN 2.0 Dikey Kolektör	2	3.967 EUR
7735600042	Buderus KS0110/2 Hidrolik Grup	1	
7735600070	Buderus SC20 Solar Kumanda Paneli	1	
7709600122	Buderus CKN Çatı Üstü Boru Bağlantı Seti	1	
8718531048	Buderus Otomatik Pürjör Seti	1	
7709600087	Buderus CKN Çatı Üstü Ana Montaj Profili	1	
7709600088	Buderus CKN Çatı Üstü İlave Montaj Profili	1	
8718531023	Buderus CKN Çatı Üstü Montaj Askı Kancası	2	
8718660880	Buderus Solar Sıvı 10 Litre	1	
8718541311	Buderus SM300/5W Çift Serpantinli Boyler	1	
7726249036	IMT 3/4" 9 bar Boyler Emniyet Ventili	1	
7738700849	Termostatik Üç Yollu Vana 3/4"	1	
7738337962	Reflex Genleşme Deposu NG18	1	

Sap No	Paket-2 (2 Adet SKN kolektör + SM300 boyler)	Adet	Liste Fiyatı
8718530938	Buderus SKN 4.0 Dikey Kolektör	2	4.064 EUR
7735600042	Buderus KS0110/2 Hidrolik Grup	1	
7735600070	Buderus SC20 Solar Kumanda Paneli	1	
8718531630	Buderus SKN Çatı Üstü Boru Bağlantı Seti	1	
8718531048	Buderus Otomatik Pürjör Seti	1	
8718531017	Buderus SKN Çatı Üstü Ana Montaj Profili	1	
8718531018	Buderus SKN Çatı Üstü İlave Montaj Profili	1	
8718531023	Buderus SKN Çatı Üstü Montaj Askı Kancası	2	
8718660880	Buderus Solar Sıvı 10 Litre	1	
8718541311	Buderus SM300/5W Çift Serpantinli Boyler	1	
7726249036	IMT 3/4" 9 bar Boyler Emniyet Ventili	1	
7738700849	Termostatik Üç Yollu Vana 3/4"	1	
7738337962	Reflex Genleşme Deposu NG18	1	

Sap No	Paket-3 (3 Adet CKN kolektör + SM400 boyler)	Adet	Liste Fiyatı
8718532953	Buderus CKN 2.0 Dikey Kolektör	3	5.157 EUR
7735600049	Buderus KS0120/2 Hidrolik Grup	1	
7735600070	Buderus SC20 Solar Kumanda Paneli	1	
7709600122	Buderus CKN Çatı Üstü Boru Bağlantı Seti	1	
8718531048	Buderus Otomatik Pürjör Seti	1	
7709600087	Buderus CKN Çatı Üstü Ana Montaj Profili	1	
7709600088	Buderus CKN Çatı Üstü İlave Montaj Profili	2	
8718531023	Buderus CKN Çatı Üstü Montaj Askı Kancası	3	
8718660880	Buderus Solar Sıvı 10 Litre	2	
7735500678	Buderus SM400/5W Çift Serpantinli Boyler	1	
7726249041	IMT 1" 9 bar Boyler Emniyet Ventili	1	
7738700849	Termostatik Üç Yollu Vana 3/4"	1	
7738337963	Reflex Genleşme Deposu NG25	1	

Sap No	Paket-4 (3 Adet SKN kolektör + SM400 boyler)	Adet	Liste Fiyatı
8718530938	Buderus SKN 4.0 Dikey Kolektör	3	5.287 EUR
7735600049	Buderus KS0120/2 Hidrolik Grup	1	
7735600070	Buderus SC20 Solar Kumanda Paneli	1	
8718531630	Buderus SKN Çatı Üstü Boru Bağlantı Seti	1	
8718531048	Buderus Otomatik Pürjör Seti	1	
8718531017	Buderus SKN Çatı Üstü Ana Montaj Profili	1	
8718531018	Buderus SKN Çatı Üstü İlave Montaj Profili	2	
8718531023	Buderus SKN Çatı Üstü Montaj Askı Kancası	3	
8718660880	Buderus Solar Sıvı 10 Litre	2	
7735500678	Buderus SM400/5W Çift Serpantinli Boyler	1	
7726249041	IMT 1" 9 bar Boyler Emniyet Ventili	1	
7738700849	Termostatik Üç Yollu Vana 3/4"	1	
7738337963	Reflex Genleşme Deposu NG25	1	

Sap No	Paket-5 (4 Adet CKN kolektör + SM500 boyler)	Adet	Liste Fiyatı
8718532953	Buderus CKN 2.0 Dikey Kolektör	4	7.784 EUR
7735600051	Buderus KS0150/2 Hidrolik Grup	1	
7735600070	Buderus SC20 Solar Kumanda Paneli	1	
7709600122	Buderus CKN Çatı Üstü Boru Bağlantı Seti	1	
8718531048	Buderus Otomatik Pürjör Seti	1	
7709600087	Buderus CKN Çatı Üstü Ana Montaj Profili	1	
7709600088	Buderus CKN Çatı Üstü İlave Montaj Profili	3	
8718531023	Buderus CKN Çatı Üstü Montaj Askı Kancası	4	
8718660880	Buderus Solar Sıvı 10 Litre	3	
7735501582	Buderus SM500.5 E-B Çift Serpantinli Boyler	1	
7726249041	IMT 1" 9 bar Boyler Emniyet Ventili	1	
7738700849	Termostatik Üç Yollu Vana 3/4"	1	
7738337964	Reflex Genleşme Deposu NG35	1	

Sap No	Paket-6 (4 Adet SKN kolektör + SM500 boyler)	Adet	Liste Fiyatı
8718530938	Buderus SKN 4.0 Dikey Kolektör	4	7.947 EUR
7735600051	Buderus KS0150/2 Hidrolik Grup	1	
7735600070	Buderus SC20 Solar Kumanda Paneli	1	
8718531630	Buderus SKN Çatı Üstü Boru Bağlantı Seti	1	
8718531048	Buderus Otomatik Pürjör Seti	1	
8718531017	Buderus SKN Çatı Üstü Ana Montaj Profili	1	
8718531018	Buderus SKN Çatı Üstü İlave Montaj Profili	3	
8718531023	Buderus SKN Çatı Üstü Montaj Askı Kancası	4	
8718660880	Buderus Solar Sıvı 10 Litre	3	
7735501582	Buderus SM500.5 E-B Çift Serpantinli Boyler	1	
7726249041	IMT 1" 9 bar Boyler Emniyet Ventili	1	
7738700849	Termostatik Üç Yollu Vana 3/4"	1	
7738337964	Reflex Genleşme Deposu NG35	1	

Örnek Tesiilat Şeması-1

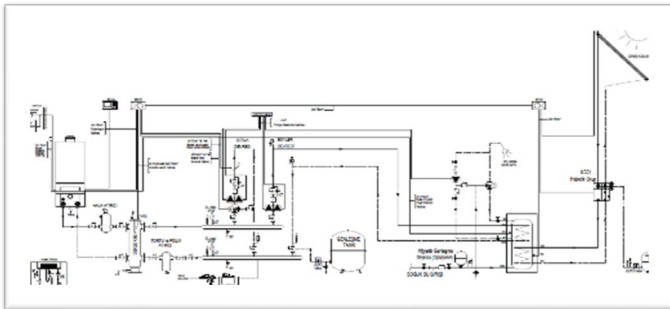

Örnek Tesiilat Şeması-2

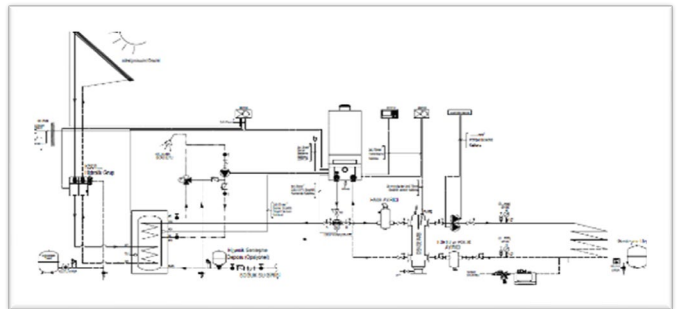

* Sistem borulama metrajına göre solar sıvı ve genleşme deposu hacmi gözden geçirilmelidir.

NOTLAR:

- 1- Fiyatlarımıza % 18 KDV ilave edilecektir.
- 2- Fiyatlarımız EURO olarak verilmiştir.
- 3- Ödeme siparişle birlikte yapılacaktır.
- 4- Fatura tarihindeki T.C.M.B döviz alış kuru geçerlidir.
- 5- Bosch Termoteknik Manisa depoları teslimlidir.
- 6- Tavsiye edilen satış fiyatlarıdır ve Bosch Termoteknik fiyat listeleri ve maddeleri konusunda her türlü değişikliği yapma hakkına sahiptir.

2022 Fiyat Listesi

www.buderus.com/tr 444 5 474

Buderus

1.02.2022

KAPAĞA DÖN

BUDERUS LOGASOL GÜNEŞ ENERJİSİ SİSTEM ÇÖZÜMLERİ FİYAT LİSTESİ DÜZ ÇATI MONTAJ

Sap No	Paket-1 (2 Adet CKN kolektör + SM300 boyler)	Adet	Liste Fiyatı
8718532953	Buderus CKN 2.0 Dikey Kolektör	2	3.898 EUR
7735600042	Buderus KS0110/2 Hidrolik Grup	1	
7735600070	Buderus SC20 Solar Kumanda Paneli	1	
7709600126	Buderus CKN Düz Çatı Boru Bağlantı Seti	1	
8718531048	Buderus Otomatik Pürjör Seti	1	
8718531943	Buderus CKN Düz Çatı Ana Montaj Profili	1	
8718531945	Buderus CKN Düz Çatı İlave Montaj Profili	1	
8718660880	Buderus Solar Sıvı 10 Litre	1	
8718541311	Buderus SM300/5W Çift Serpantinli Boyler	1	
7726249036	IMT 3/4" 9 bar Boyler Emniyet Ventili	1	
7738700849	Termostatik Üç Yollu Vana 3/4"	1	
7738337962	Reflex Genleşme Deposu NG18	1	

Sap No	Paket-2 (2 Adet SKN kolektör + SM300 boyler)	Adet	Liste Fiyatı
8718530938	Buderus SKN 4.0 Dikey Kolektör	2	4.016 EUR
7735600042	Buderus KS0110/2 Hidrolik Grup	1	
7735600070	Buderus SC20 Solar Kumanda Paneli	1	
8718531628	Buderus SKN Düz Çatı Boru Bağlantı Seti	1	
8718531048	Buderus Otomatik Pürjör Seti	1	
8718531031	Buderus SKN Düz Çatı Ana Montaj Profili	1	
8718531032	Buderus SKN Düz Çatı İlave Montaj Profili	1	
8718660880	Buderus Solar Sıvı 10 Litre	1	
8718541311	Buderus SM300/5W Çift Serpantinli Boyler	1	
7726249036	IMT 3/4" 9 bar Boyler Emniyet Ventili	1	
7738700849	Termostatik Üç Yollu Vana 3/4"	1	
7738337962	Reflex Genleşme Deposu NG18	1	

Sap No	Paket-3 (3 Adet CKN kolektör + SM400 boyler)	Adet	Liste Fiyatı
8718532953	Buderus CKN 2.0 Dikey Kolektör	3	5.011 EUR
7735600049	Buderus KS0120/2 Hidrolik Grup	1	
7735600070	Buderus SC20 Solar Kumanda Paneli	1	
7709600126	Buderus CKN Düz Çatı Boru Bağlantı Seti	1	
8718531048	Buderus Otomatik Pürjör Seti	1	
8718531943	Buderus CKN Düz Çatı Ana Montaj Profili	1	
8718531945	Buderus CKN Düz Çatı İlave Montaj Profili	2	
8718660880	Buderus Solar Sıvı 10 Litre	2	
7735500678	Buderus SM400/5W Çift Serpantinli Boyler	1	
7726249041	IMT 1" 9 bar Boyler Emniyet Ventili	1	
7738700849	Termostatik Üç Yollu Vana 3/4"	1	
7738337963	Reflex Genleşme Deposu NG25	1	

Sap No	Paket-4 (3 Adet SKN kolektör + SM400 boyler)	Adet	Liste Fiyatı
8718530938	Buderus SKN 4.0 Dikey Kolektör	3	5.194 EUR
7735600049	Buderus KS0120/2 Hidrolik Grup	1	
7735600070	Buderus SC20 Solar Kumanda Paneli	1	
8718531628	Buderus SKN Düz Çatı Boru Bağlantı Seti	1	
8718531048	Buderus Otomatik Pürjör Seti	1	
8718531031	Buderus SKN Düz Çatı Ana Montaj Profili	1	
8718531032	Buderus SKN Düz Çatı İlave Montaj Profili	2	
8718660880	Buderus Solar Sıvı 10 Litre	2	
7735500678	Buderus SM400/5W Çift Serpantinli Boyler	1	
7726249041	IMT 1" 9 bar Boyler Emniyet Ventili	1	
7738700849	Termostatik Üç Yollu Vana 3/4"	1	
7738337963	Reflex Genleşme Deposu NG25	1	

Sap No	Paket-5 (4 Adet CKN kolektör + SM500 boyler)	Adet	Liste Fiyatı
8718532953	Buderus CKN 2.0 Dikey Kolektör	4	7.561 EUR
7735600051	Buderus KS0150/2 Hidrolik Grup	1	
7735600070	Buderus SC20 Solar Kumanda Paneli	1	
7709600126	Buderus CKN Düz Çatı Boru Bağlantı Seti	1	
8718531048	Buderus Otomatik Pürjör Seti	1	
8718531943	Buderus CKN Düz Çatı Ana Montaj Profili	1	
8718531945	Buderus CKN Düz Çatı İlave Montaj Profili	3	
8718660880	Buderus Solar Sıvı 10 Litre	3	
7735501582	Buderus SM500.5 E-B Çift Serpantinli Boyler	1	
7726249041	IMT 1" 9 bar Boyler Emniyet Ventili	1	
7738700849	Termostatik Üç Yollu Vana 3/4"	1	
7738337964	Reflex Genleşme Deposu NG35	1	

Sap No	Paket-6 (4 Adet SKN kolektör + SM500 boyler)	Adet	Liste Fiyatı
8718530938	Buderus SKN 4.0 Dikey Kolektör	4	7.809 EUR
7735600051	Buderus KS0150/2 Hidrolik Grup	1	
7735600070	Buderus SC20 Solar Kumanda Paneli	1	
8718531628	Buderus SKN Düz Çatı Boru Bağlantı Seti	1	
8718531048	Buderus Otomatik Pürjör Seti	1	
8718531031	Buderus SKN Düz Çatı Ana Montaj Profili	1	
8718531032	Buderus SKN Düz Çatı İlave Montaj Profili	3	
8718660880	Buderus Solar Sıvı 10 Litre	3	
7735501582	Buderus SM500.5 E-B Çift Serpantinli Boyler	1	
7726249041	IMT 1" 9 bar Boyler Emniyet Ventili	1	
7738700849	Termostatik Üç Yollu Vana 3/4"	1	
7738337964	Reflex Genleşme Deposu NG35	1	

Örnek Tesisat Şeması-1

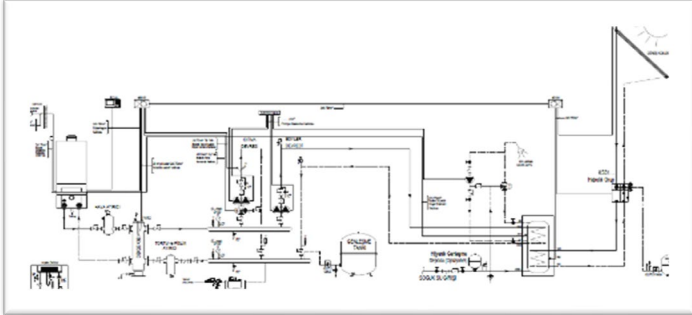

Örnek Tesisat Şeması-2

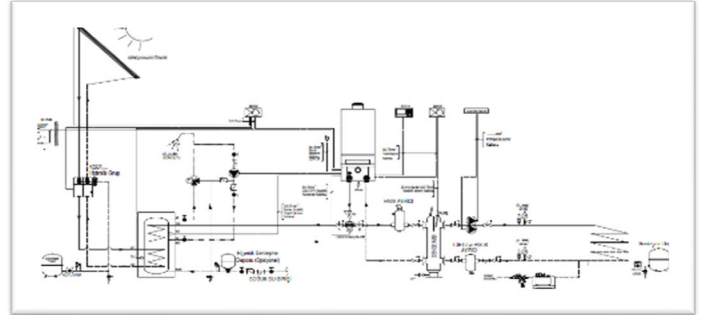

* Sistem borulama metrajına göre solar sıvı ve genleşme deposu hacmi gözden geçirilmelidir.

NOTLAR:

- 1- Fiyatlarımıza % 18 KDV ilave edilecektir.
- 2- Fiyatlarımız EURO olarak verilmiştir.
- 3- Ödeme siparişle birlikte yapılacaktır.
- 4- Fatura tarihindeki T.C.M.B döviz alış kuru geçerlidir.
- 5- Bosch Termoteknik Manisa depoları teslimlidir.
- 6- Tavsiye edilen satış fiyatlarıdır ve Bosch Termoteknik fiyat listeleri ve maddeleri konusunda her türlü değişikliği yapma hakkına sahiptir.

ÇİFT SERPANTİNLİ BOYLER VE KAZAN DESTEKLİ KULLANIM SUYU ISITMASI SİSTEM-1

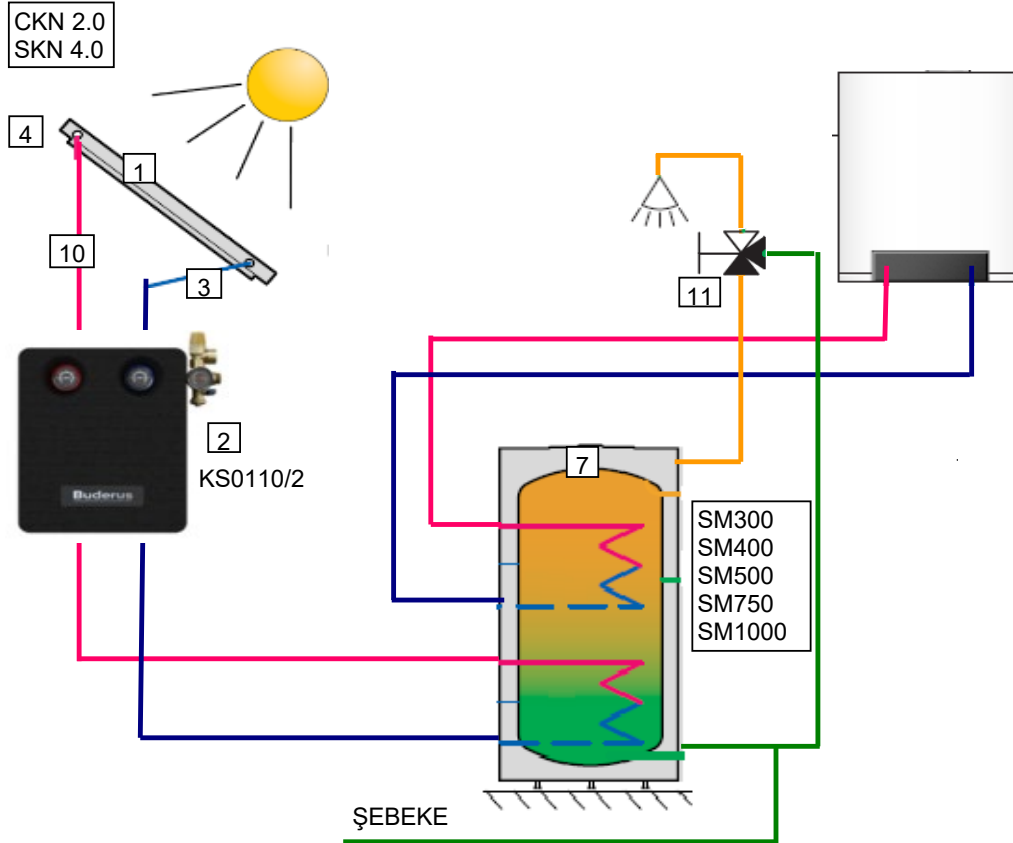

No	Sistem Komponentleri
1	Logasol CKN 2.0 / SKN 4.0 Güneş kolektörü
2	Kumanda Grubu
3	Boru bağlantı seti (her kolektör sırası için 1 adet)
4	Otomatik purjör seti (her kolektör sırası için 1 adet)
5	Çatiüstü/Düzçatı ana montaj seti (her kolektör grubu için 1 adet)
6	Çatiüstü/Düzçatı ilave montaj seti ((Kolektör sayısı- Kolektör grubu sayısı) kadar)
7	Logalux SM çift serpantinli boyler
8	Boylar emniyet ventili
9	Genleşme deposu
10	Solar Sıvı
11	Termostatik üç yollu vana (ayrıca sipariş edilmelidir)

Kullanılabilir Kumanda Grupları
Logasol KS01...+ RC310 + MS100 (Yalnızca EMS uyumlu Duvar tip kazan ile kullanılır.)
Logasol KS01...+ SC20/2 (bağımsız oransal kontrol)
Logasol KS01...+ SC10 (bağımsız on/off kontrol)

TEK SERPANTİNLİ İKİ BOYLER İLE KULLANIM SUYU ISITMASI

SİSTEM 2

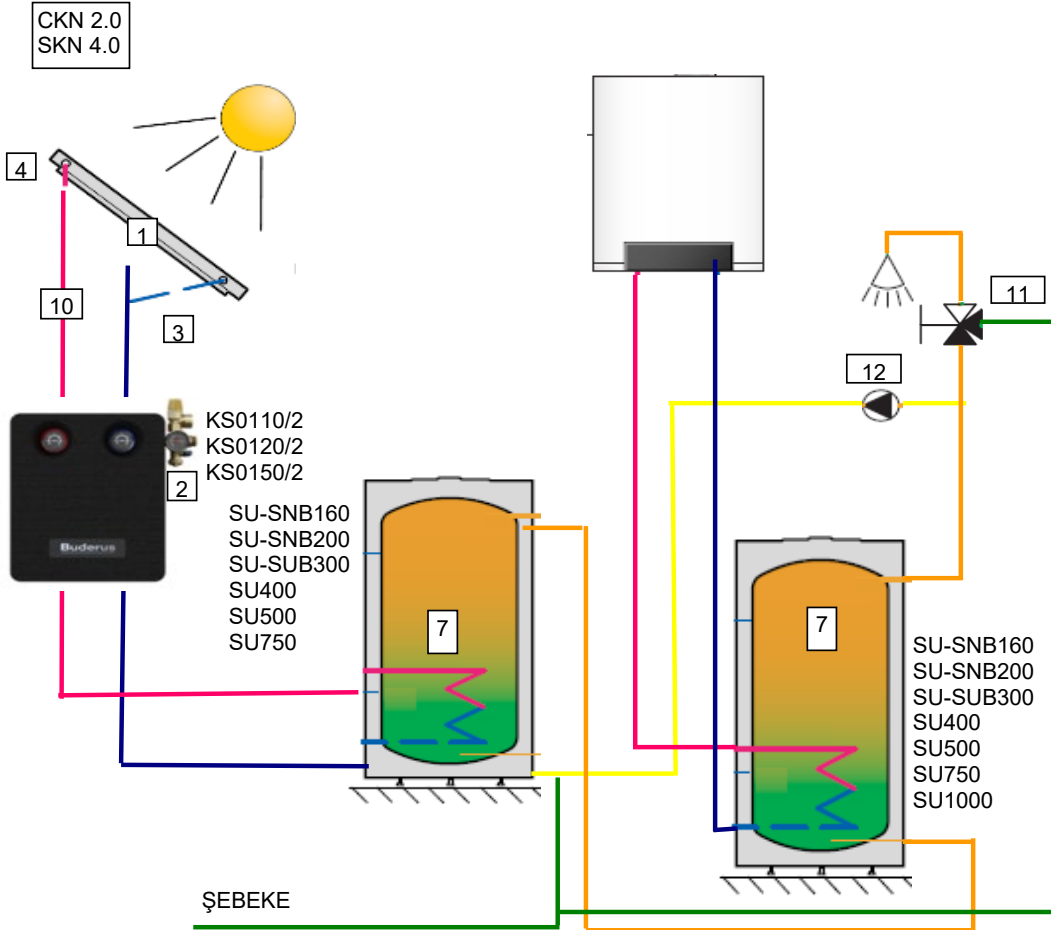

No	Sistem Komponentleri
1	Logasol CKN 2.0 / SKN 4.0 Güneş kolektörü
2	Kumanda Grubu
3	Boru bağlantı seti (her kolektör sırası için 1 adet)
4	Otomatik purjör seti (her kolektör sırası için 1 adet)
5	Çatıüstü/Düzçatı ana montaj seti (her kolektör grubu için 1 adet)
6	Çatıüstü/Düzçatı ilave montaj seti ((Kolektör sayısı - Kolektör grubu sayısı) kadar)
7	Logalux SU Boyler x 2 adet
8	Boiler emniyet ventili
9	Genleşme deposu
10	Solar Sıvı
11	Termostatik üç yollu vana (ayrıca sipariş edilmelidir)
12	Boyerler arası sirkülasyon pompası

Kullanılabilir Kumanda Grupları

Logasol KS01...+ SC300 + MS100 (bağımsız oransal kontrol)
(Yalnızca EMS uyumlu duvar tipi kazan ile kullanılır.)

Logasol KS01...+ SC300 + MS200 (bağımsız oransal kontrol)
(Diğer kazanlar için)