

Veri Kılavuzu

Danfoss Ally™ Radyatör Termostatı

Uygulama

Danfoss Ally™
Compatiblezigbee
certified
product

Danfoss Ally™ Radyatör Termostatı, konutlarda kullanıma yönelik bağlı bir radyatör termostatıdır.

Danfoss Ally™ Radyatör Termostatı pille çalışır, kompakttır ve manuel ayar diski ile tek düğme sayesinde kolay kullanılır. Danfoss Ally™ Radyatör Termostatı, Danfoss Ally™ Gateway ve bir Zigbee teknolojisi kullanan üçüncü taraf onaylı sistemlerle uyumlu olan bir Zigbee Onaylı Üründür.



Danfoss Ally™ Radyatör Termostatı kolay kurulur, kurulum yalnızca 30 saniye sürer! Danfoss ve diğer birçok radyatör vanası üreticisi tarafından üretilen tüm termostatik vanalara uygun adaptörler mevcuttur.

Özellikleri:

- Bir ZigBee ağ geçidi cihazı aracılığıyla programlama ve kontrol
- Enerji tasarrufu
- Kurulum kolaylığı
- Kullanım kolaylığı
- Manuel mod
- Açık pencere fonksiyonu
- PID Hassas sıcaklık kontrolü
- Adaptif öğrenme
- Okunması kolay LCD ekran
- -180 derece ekran döndürme
- Min./maks. sıcaklık aralığı
- Çocuk kilidi fonksiyonu
- Donmadan koruma fonksiyonu
- Vana alıştırma fonksiyonu
- Arkadan aydınlatmalı ekran
- 2 yıla kadar pil ömrü
- Zayıf pilde görsel uyarı
- Yükseltilebilir yazılım







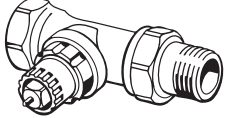

Ürün	Dil	Adaptörler (dahil)	Kod Numarası
Danfoss Ally™ Radyatör Termostatı	EN, DE, DA, FR, IT, PL, CS, ET, LV, HR, IS, SL, TR	RA, M30	014G2420
Danfoss Ally™ Radyatör Termostatı	EN, DE, DA, FR, IT, PL, CS, ET, LV, HR, IS, SL, TR	RA, M30, RAV, RAVAL	014G2460
Danfoss Ally™ Radyatör Termostatı	IT	RA, M30, Caleffi, Giacomini	014G2461

Teknik Özellikler

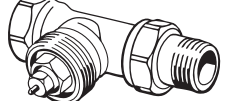
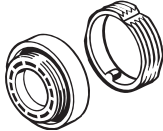
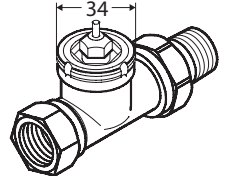
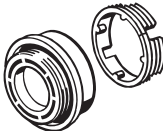
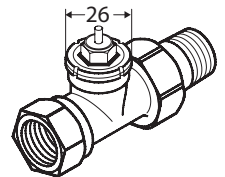
Termostat tipi	Programlanabilir elektronik radyatör vanası kontrolörü
Önerilen kullanım	Konut (kirlilik derecesi 2)
Aktüatör	Elektromekanik
Ekran	Beyaz arka aydınlatmalı LCD
Yazılım sınıfı	A
Kontrol	PID
Güç kaynağı	2 x 1,5 V alkalin AA pil
Güç tüketimi	Beklemede 3 mW, aktif durumda 1,2 W
İletim Frekansı/Güç	2,4 GHz/<40 mW
Pil ömrü	2 yıla kadar
Zayıf pil sinyali	Ekranda pil simgesi yanıp söner.
Ortam sıcaklığı aralığı	0 ila 40°C
Nakliye sıcaklığı aralığı	-20 ila 65°C
Maksimum su sıcaklığı	90°C
Sıcaklık ayar aralığı	5 ila 35°C
Saat doğruluğu	+/-10 dak/yıl
Mil hareketi	Doğrusal, maks. 4,5 mm, vana üzerinde maks. 2 mm (1 mm/sn)
Gürültü seviyesi	<30 dBA
Güvenlik sınıfı	Tip 1
Açık pencere fonksiyonu	Sıcaklık düşmesiyle ya da ZigBee komutuyla etkinleştirilir
Ağırlık (pil dahil)	198 g (RA adaptörüyle birlikte)
IP sınıfı	20 (tehlikeli kurulumlarda veya suya maruz kalacağı yerlerde kullanılmamalıdır)
Entegrasyonlar*	Partner API, Google Assistant, Amazon Alexa
Onaylar, işaretler vb.	  

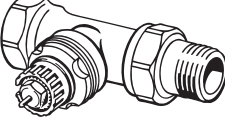
* Danfoss Ally™ Gateway gerekir

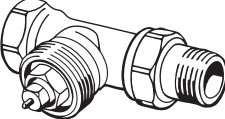
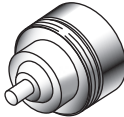
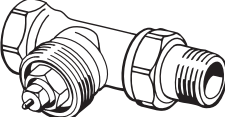
Aksesuarlar

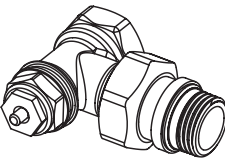
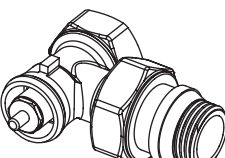
Adaptör tipi	Kod numarası	Adaptör	Vana
Danfoss RA vanaları için	014G0251		
M30 x 1,5 (K) vanalar için	014G0252		
Danfoss RAV vanaları için	014G0250		
Danfoss RAVL vanaları için			
Danfoss RTD vanaları için	014G0253		
M28 vanalar için: - MMA - Herz - Comap	014G0264		
Orkli vanalar için	014G0257		
Caleffi ve Giacomini vanalar için (iki adaptör de birlikte sağlanır)	014G0263	 	 

Mekanik Kurulum

1. Uygun adaptörü monte ederek başlayın. Sayfa 3'teki tabloya bakarak gereken adaptörü belirleyin.

2. Pilleri takın, ardından bir tık sesi gelene kadar çevirerek termostatı adaptöre monte edin.

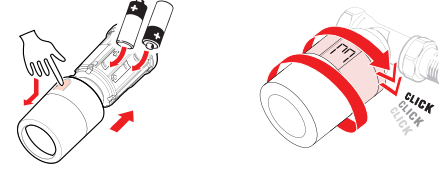

3. Düğmeyi 3 saniye süreyle basılı tutun. Danfoss Ally™ Radyatör Termostatı kurulumu artık tamamlanmıştır ve termostat güncel sıcaklığı gösterir.

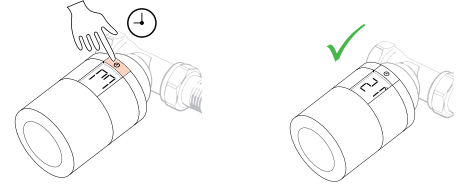
**Oda sıcaklığını ölçme**

Danfoss Ally™ Radyatör Termostatı, hassas kontrol sağlamak için çok sayıda dahili sensörle sıcaklığı ölçer. Bu okumalara dayalı olarak, oda sıcaklığı ekranın önündeki yaklaşık 20 cm'lik bir alan için hesaplanır. Bu, Danfoss Ally™ Radyatör Termostatının gerçek oda sıcaklığını yüksek hassasiyetle kontrol etmesini sağlar.

Soğuk veya ısı kaynaklarının (ör. şömine, doğrudan güneş ışığı veya hava akımı) Danfoss Ally™ Radyatör Termostatının fonksiyonunu etkileyebileceğini unutmayın.

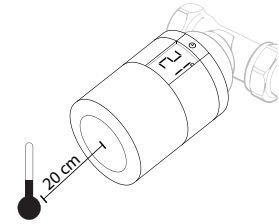

Not! Görüntülenen sıcaklık gerçek oda sıcaklığı değil, daima ayarlanmış sıcaklıktır.

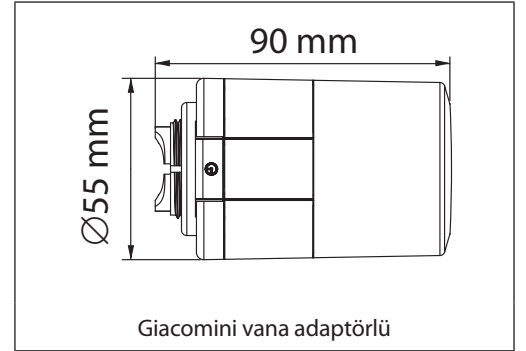
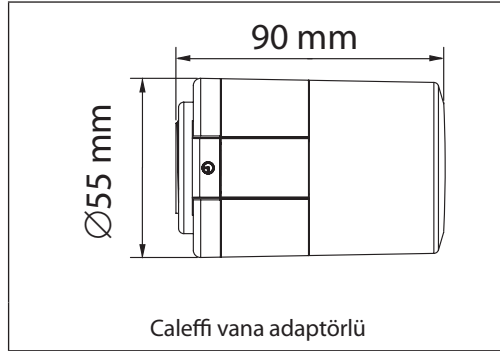
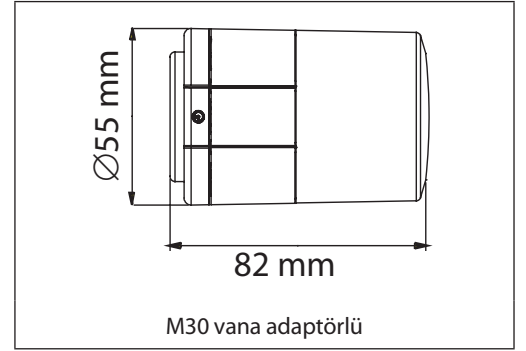
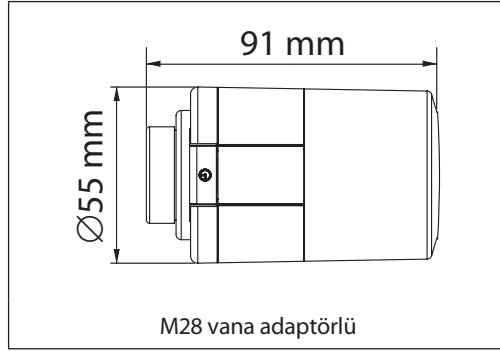
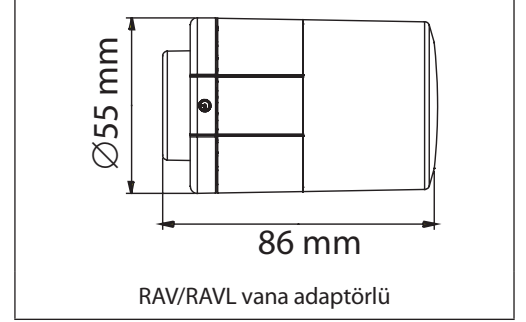
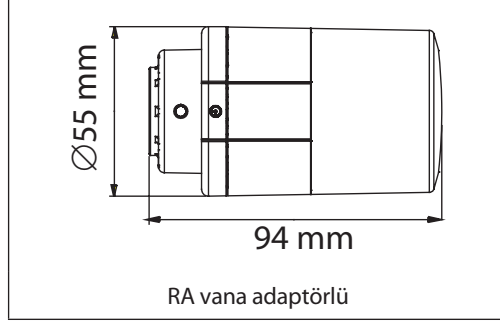
Boyutlar**Danfoss Otomasyon ve Kontrol Ürünleri Tic. Ltd. Şti.**

Heating Segment • danfoss.com/tr-tr/ • +90 216 600 50 50 • E-mail: danfoss@danfoss.com.tr

Danfoss, katalog, broşür veya diğer yazılı materyallerde bulunabilecek hatalardan dolayı sorumluluk kabul etmez. Danfoss ihbarda bulunmadan ürünlerinde değişikli yapma hakkını saklı tutar. Bu, söz konusu değişikliklerin kararlaştırılmış olan teknik özelliklerde değişiklik gerektirmemesi kaydıyla siparişi verilmiş olan ürünler için geçerlidir. Bu materyalde yer alan tüm ticari markalar ilgili şirketlerin mülkiyetindedir. Danfoss ve Danfoss logosu Danfoss A/S'nin ticari markalarıdır. Tüm hakları saklıdır.